



PREISLISTE

Herbst 2023

ERNSTES  DESIGN
JEWELRY MADE IN GERMANY

Individueller Designerschmuck für Sie und Ihn.
Modern. Lebendig. Ausdrucksstark.

ENTWURF UND HERSTELLUNG

Andreas Ernst

BESTELLANNAHME UND AUFTRAGSBEARBEITUNG

Ernstes Design · Max-Born-Str. 12 · 48529 Nordhorn
Fon: 05921 72729200 · Fax: 05921 72729299
eMail: vertrieb@ernstesdesign.de · Web: ernstesdesign.de

Onlinebestellungen: ed-bestellung.de

PRODUKTEIGENSCHAFTEN:

- chirurgischer Edelstahl
- kein Anlaufen, kein Oxidieren des Edelstahls
- lange Lebensdauer
- pflegeleicht

ANGABEN ÜBER APPLIKATIONEN:

- 585er Gelbgold oder Roségold
- hochwertige Beschichtungen
- Platin 960, Platin 600
- Qualität der Brillanten TW/SI
- Carré-Diamanten in der Qualität TW/SI mit dem Schliff „princess cut“.
- Süßwasserzuchtperlen

ANGABEN ZU DEN KETTEN UND SEILEN:

- geliefert wird eine Standardlänge von 42 cm, wenn nicht anders bestellt
- Preise gelten bis zur angegebenen Länge
- Sonder- und Zwischenlängen möglich, Preise auf Anfrage, Umtausch/Rücknahme ausgeschlossen
- die Collier-Sets K600.S bis K681.S beinhalten einen silk wood Außenrahmen, einen Anhänger und ein Lederband in den abgebildeten Farben

ANGABEN ZU DEN RINGEN:

- erhältliche Ringgrößen siehe Artikelbeschreibungen
- Farbabweichungen vorbehalten
- Kein silk wood Schmuckstück gleicht dem anderen. Die Struktur des Materials ist immer ein wenig anders - Farb- und Musterabweichungen sind daher normal und müssen akzeptiert werden.
- Sonderanfertigungen möglich, Preise auf Anfrage, Umtausch/Rücknahme ausgeschlossen

ANGABEN ZU DEN ARMSPANGEN und ARMBÄNDERN:

- Armspangen sind in den Größen klein, mittel und groß erhältlich, siehe Originalgröße auf Seite 37
- Standardlängen der Armbänder: 19 cm, 20 cm, 21 cm (wenn nicht anders angegeben); Preise gelten bis 25 cm Länge
- Sonder- und Zwischenlängen möglich, Preise auf Anfrage, Umtausch/Rücknahme ausgeschlossen
- abweichend hiervon sind die Armbänder A550-A553 ausschließlich in den Längen 18 cm, 19 cm, 20 cm und 21 cm erhältlich!

ANGABEN ZU DEN ANHÄNGERN:

- Anhänger werden ohne Seile und Ketten geliefert
- Sonderanfertigungen möglich, Preise auf Anfrage, Umtausch/Rücknahme ausgeschlossen

ANGABEN ZU SCHMUCKSTÜCKEN MIT MAGNET:

- Bitte beachten Sie, dass Magnetfelder Datenträger wie Festplatten, Disketten, Scheckkarten mit Magnetstreifen, Audio- und Videokassetten usw. löschen, elektronische und mechanische Komponenten wie Herzschrittmacher, Uhren, Zähler, Kompass, Monitore, usw. beeinflussen bzw. zerstören können.

GRAVUREN:

- Wir bieten Ihnen durch moderne Techniken eine Vielzahl von Gravur-Möglichkeiten an. Bei Ringen ist die Innenfläche ab einer Profildicke von 3,5 mm gravierbar. Es können aber auch andere Schmuckstücke individuell graviert werden. Weitere Informationen finden Sie in unseren Gravur-Merkblättern. Sprechen Sie uns gerne an!

ALLGEMEINE HINWEISE:

- Vermeiden Sie den Kontakt der Schmuckstücke mit Chemikalien wie z.B. Reinigungsmitteln, oder flüssigen Kosmetikartikeln wie Parfums etc.
- Benutzen Sie zur Reinigung ein weiches Tuch, warmes Wasser und etwas Spülmittel.
- Auf Reisen transportieren Sie Ihre Schmuckstücke bitte getrennt voneinander.
- Perlen, Steine, Halbedelsteine und Leder sind Naturprodukte, die in Farbe und Beschaffenheit variieren können.
- Die Schmuckstücke sowie deren Beschichtungen können durch das Tragen Kratzer/Abnutzungen aufweisen. Wie schnell das geht, hängt von der Beanspruchung des Schmuckstücks ab. Dies sind normale Tragespuren und daher kein Reklamationsgrund. Bitte beachten Sie hierzu auch die Bestimmungen in unserer Garantiekarte.

PREISSTELLUNG:

- Angaben UVP (unverbindliche Preisempfehlung) in Euro inklusive MwSt.
- Angaben EK (Einkaufspreise) in Euro ohne MwSt.
- Änderungen sowie Irrtümer behalten wir uns vor.

Stand: September 2023

Art.-Nr.:	Bezeichnung:	UVP/€:	EK/€:		Art.-Nr.:	Bezeichnung:	UVP/€:	EK/€:	
R51 R52	matt, 585er Gelbgold matt, 585er Gelbgold, Brill. TW/SI 0,035 ct.	199,00 372,00	78,00 143,00		R93 R94	matt, Platin 960/Titan matt, Platin 960/Titan, Dia. Princess Cut TW/SI 0,05 ct.	601,00 884,00	231,00 340,00	
B: 6 mm, Gr. 48-71					B: 7 mm, Gr. 48-71				
R53 R54	matt, 585er Gelbgold matt, 585er Gelbgold, Brill. TW/SI 0,035 ct.	289,00 458,00	111,00 176,00		R95	matt, SW-Perle Ø ca. 7 mm	85,50	31,50	
B: 6 mm, Gr. 48-71					Gr. 48-62				
R57 R58	matt, 585er Gelbgold matt, 585er Gelbgold Brill. TW/SI 0,035 ct.	195,00 364,00	75,00 140,00		R98 R99	matt, 585er Gelbgold matt, 585er Gelbgold, Brill. TW/SI 0,02 ct.	209,00 299,00	81,00 115,00	
B: 4 mm, Gr. 48-71					B: 6 mm, Gr. 48-71				
R64.4 R64.6 R64.8 R65.4 R65.6 R65.8	matt matt matt matt, Brill. TW/SI 0,02 ct. matt, Brill. TW/SI 0,02 ct. matt, Brill. TW/SI 0,02 ct.	30,50 35,00 38,00 138,00 140,50 144,50	10,50 12,00 13,00 53,00 54,00 55,50		R109 R110	matt, 585er Gelbgold, matt, 585er Gelbgold, Brill. TW/SI 0,012 ct.	199,00 268,00	78,00 103,00	
Gr. 48-71					B: 4 mm, Gr. 48-71				
R66.4 R66.6 R66.8 R67.4 R67.6 R67.8	matt matt matt matt, Brill. TW/SI 0,02 ct. matt, Brill. TW/SI 0,02 ct. matt, Brill. TW/SI 0,02 ct.	39,50 44,00 45,00 144,50 147,00 150,00	13,50 15,00 16,00 55,50 56,50 57,50		R111 R112	matt, Platin 960/Titan matt, Platin 960/Titan, Brill. TW/SI 0,012 ct.	462,00 537,00	177,50 206,50	
Gr. 48-71					B: 4 mm, Gr. 48-71				
R76 R77	matt, 585er Gelbgold matt, 585er Gelbgold, Dia. Princess Cut TW/SI 0,05 ct.	218,00 463,00	84,00 178,00		R122	matt, SW-Perle Ø ca. 7 mm, Brill. TW/SI 0,016 ct.	160,00	61,50	
B: 7 mm, Gr. 48-71					Gr. 48-62				
R85 R86	matt, Platin 960/Titan matt, Platin 960/Titan, Brill. TW/SI 0,035 ct.	580,00 776,50	223,00 298,50		R123	matt/poliert, SW-Perle Ø ca. 6 mm	78,50	29,00	
B: 6 mm, Gr. 48-71					B: 5 mm, Gr. 48-62				
R87 R88	matt, Platin 960/Titan matt, Platin 960/Titan, Brill. TW/SI 0,035 ct.	813,00 1.008,00	312,50 387,50		R124	matt/poliert, SW-Perle Ø ca. 7 mm	85,50	31,50	
B: 6 mm, Gr. 48-71					B: 10 mm, Gr. 48-62				
R91 R92	matt, Platin 960/Titan matt, Platin 960/Titan, Brill. TW/SI 0,035 ct.	562,00 758,00	216,00 291,50		R133.4 R133.6 R134.4 R134.6	matt/poliert matt/poliert matt/poliert, Brill. TW/SI 0,02 ct. matt/poliert, Brill. TW/SI 0,02 ct.	43,50 46,50 148,50 151,00	15,50 16,50 57,00 58,00	
B: 4 mm, Gr. 48-71					Gr. 48-71				

Art.-Nr.:	Bezeichnung:	UVP/€:	EK/€:
R135	matt/polier	49,00	17,50
R136	matt/polier, Brill. TW/SI 0,02 ct.	157,50	60,50



B: 7 mm, Gr. 48-71

R137.4	matt/polier	43,50	15,50
R137.6	matt/polier	46,50	16,50
R137.8	matt/polier	49,00	17,50
R138.4	matt/pol., Brill. TW/SI 0,02 ct.	148,50	57,00
R138.6	matt/pol., Brill. TW/SI 0,02 ct.	151,00	58,00
R138.8	matt/pol., Brill. TW/SI 0,02 ct.	157,50	60,50



Gr. 48-71

R139	matt/polier	49,00	17,50
R140	matt/polier, Brill. TW/SI 0,02 ct.	157,50	60,50



B: 6 mm, Gr. 48-71

R141	matt/polier	49,00	17,50
R142	matt/polier, Brill. TW/SI 0,02 ct.	157,50	60,50



B: 6 mm, Gr. 48-71

R143.5	matt	43,50	15,50
R143.7	matt	46,50	16,50
R144.5	matt, Brill. TW/SI 0,02 ct.	148,50	57,00
R144.7	matt, Brill. TW/SI 0,02 ct.	151,00	58,00



Gr. 48-71

R145.6	matt/polier	59,00	21,00
R145.8	matt/polier	63,00	22,50
R146.6	matt/polier, Brill. TW/SI 0,02 ct.	164,00	63,00
R146.8	matt/polier, Brill. TW/SI 0,02 ct.	166,50	64,00



Gr. 48-71

R147	matt/polier, SW-Button-Perle Ø ca. 6 mm	97,50	36,00
R148	matt, teilweise Gelbgold beschichtet, SW-Button-Perle Ø ca. 6 mm	123,00	45,50



B: 8 mm, Gr. 48-62

R167	matt/polier, 585er Roségold	199,00	78,00
R168	matt/polier, 585er Roségold, Brill. TW/SI 0,035 ct.	372,00	143,00



B: 6 mm, Gr. 48-71

R169	matt/polier, 585er Roségold	289,00	111,00
R170	matt/polier, 585er Roségold, Brill. TW/SI 0,035 ct.	458,00	176,00



B: 6 mm, Gr. 48-71

Art.-Nr.:	Bezeichnung:	UVP/€:	EK/€:
R174	matt, 585er Roségold	209,00	81,00
R175	matt, 585er Roségold, Brill. TW/SI 0,02 ct.	299,00	115,00



B: 6 mm, Gr. 48-71

R176	matt/polier, 585er Gelbgold	199,00	77,00
R177	matt/polier, 585er Gelbgold Brill. TW/SI 0,02 ct.	289,00	111,00



B: 6 mm, Gr. 48-71

R178	matt/polier, 585er Roségold	199,00	77,00
R179	matt/polier, 585er Roségold Brill. TW/SI 0,02 ct.	289,00	111,00



B: 6 mm, Gr. 48-71

R180	matt/polier, 585er Gelbgold	213,00	82,00
R181	matt/polier, 585er Gelbgold, Brill. TW/SI 0,02 ct.	299,00	116,00
R182	matt/polier, 585er Roségold	213,00	82,00
R183	matt/polier, 585er Roségold Brill. TW/SI 0,02 ct.	299,00	116,00



B: 8 mm, Gr. 48-71

R207	matt/polier, 585er Gelbgold	199,00	78,00
R208	matt/polier, 585er Gelbgold, Brill. TW/SI 0,035 ct.	372,00	143,00



B: 6 mm, Gr. 48-71

R209	matt/polier, 585er Gelbgold	289,00	111,00
R210	matt/polier, 585er Gelbgold, Brill. TW/SI 0,035 ct.	458,00	176,00



B: 6 mm, Gr. 48-71

R215.7	matt/polier	53,50	19,00
R216.7	matt/polier, Brill. TW/SI 0,02 ct.	157,50	60,50
R215.9	matt/polier	56,00	20,00
R216.9	matt/polier, Brill. TW/SI 0,02 ct.	160,00	61,50



Gr. 48-71

R217.7	matt, 585er Gelbgold	218,00	84,00
R218.7	matt, 585er Gelbgold, Brill. TW/SI 0,035 ct.	387,00	149,00
R217.9	matt, 585er Gelbgold	221,00	85,00
R218.9	matt, 585er Gelbgold, Brill. TW/SI 0,035 ct.	390,00	150,00



Gr. 48-71

R219.7	matt, 585er Roségold	218,00	84,00
R220.7	matt, 585er Roségold, Brill. TW/SI 0,035 ct.	387,00	149,00
R219.9	matt, 585er Roségold	221,00	85,00
R220.9	matt, 585er Roségold, Brill. TW/SI 0,035 ct.	390,00	150,00



Gr. 48-71

Art.-Nr.:	Bezeichnung:	UVP/€:	EK/€:	Art.-Nr.:	Bezeichnung:	UVP/€:	EK/€:
R221.7 R222.7	geschliffen/poliert geschliffen/poliert, Brill. TW/SI 0,02 ct.	59,00 164,00	21,00 63,00	R250 R251 R252	matt, 2 mm matt, 4 mm matt, 6 mm	35,00 38,00 41,00	12,00 13,00 14,00
R221.9 R222.9	geschliffen/poliert geschliffen/poliert, Brill. TW/SI 0,02 ct.	63,00 166,50	22,50 64,00				
	Gr. 48-71				Gr. 48-65		
R223.7 R224.7	geschliffen/matt, 585er Gelbgold geschliffen/matt, 585er Gelbgold, Brill. TW/SI 0,035 ct.	224,00 393,00	86,00 151,00	R253 R254 R255	poliert, 2 mm poliert, 4 mm poliert, 6 mm	35,00 38,00 41,00	12,00 13,00 14,00
R223.9 R224.9	geschliffen/matt, 585er Gelbgold geschliffen/matt, 585er Gelbgold, Brill. TW/SI 0,035 ct.	226,00 395,00	87,00 152,00				
	Gr. 48-71				Gr. 48-65		
R225.7 R226.7	geschliffen/matt, 585er Roségold geschliffen/matt, 585er Rosé- gold, Brill. TW/SI 0,035 ct.	224,00 393,00	86,00 151,00	R256 R257 R258	matt, Gelbgold beschichtet, 2 mm matt, Gelbgold beschichtet, 4 mm matt, Gelbgold beschichtet, 6 mm	53,50 56,00 59,00	19,00 20,00 21,00
R225.9 R226.9	geschliffen/matt, 585er Roségold geschliffen/matt, 585er Rosé- gold, Brill. TW/SI 0,035 ct.	226,00 395,00	87,00 152,00				
	Gr. 48-71				Gr. 48-65		
R227.7 R228.7	matt/poliert matt/poliert, Brill. TW/SI 0,02 ct.	53,50 157,50	19,00 60,50	R259 R260 R261	matt, Roségold beschichtet, 2 mm matt, Roségold beschichtet, 4 mm matt, Roségold beschichtet, 6 mm	53,50 56,00 59,00	19,00 20,00 21,00
R227.9 R228.9	matt/poliert matt/poliert, Brill. TW/SI 0,02 ct.	56,00 160,00	20,00 61,50				
	Gr. 48-71				Gr. 48-65		
R229.7 R230.7	matt, 585er Gelbgold matt, 585er Gelbgold, Brill. TW/SI 0,035 ct.	299,00 473,00	117,00 182,00	R262 R263 R264	matt, geschliffen, 2 mm matt, geschliffen, 4 mm matt, geschliffen, 6 mm	35,00 38,00 41,00	12,00 13,00 14,00
R229.9 R230.9	matt, 585er Gelbgold matt, 585er Gelbgold, Brill. TW/SI 0,035 ct.	307,00 476,00	118,00 183,00				
	Gr. 48-71				Gr. 48-65		
R231.7 R232.7	matt, 585er Roségold matt, 585er Roségold, Brill. TW/SI 0,035 ct.	299,00 473,00	117,00 182,00	R265.WH R265.BL	matt, Zirkonia white matt, Zirkonia black	95,00 95,00	35,00 35,00
R231.9 R232.9	matt, 585er Roségold matt, 585er Roségold, Brill. TW/SI 0,035 ct.	307,00 476,00	118,00 183,00				
	Gr. 48-71				B: ca. 2,5 mm, Gr. 48-65		
R233.7 R234.7	geschliffen/poliert geschliffen/poliert, Brill. TW/SI 0,02 ct.	59,00 164,00	21,00 63,00	R268	matt, Zirkonia white	43,50	15,50
R233.9 R234.9	geschliffen/poliert geschliffen/poliert, Brill. TW/SI 0,02 ct.	63,00 166,50	22,50 64,00				
	Gr. 48-71				B: ca. 2 mm, Gr. 48-65		
R235.7 R236.7	geschliffen/matt, 585er Gelbgold geschliffen/matt, 585er Gelbgold, Brill. TW/SI 0,035 ct.	309,00 478,00	119,00 184,00	R280 R281 R282	matt, Altbronze beschichtet, 2 mm matt, Altbronze beschichtet, 4 mm matt, Altbronze beschichtet, 6 mm	53,50 56,00 59,00	19,00 20,00 21,00
R235.9 R236.9	geschliffen/matt, 585er Gelbgold geschliffen/matt, 585er Gelbgold, Brill. TW/SI 0,035 ct.	312,00 481,00	120,00 185,00				
	Gr. 48-71				Gr. 48-65		
R237.7 R238.7	geschliffen/matt, 585er Roségold geschliffen/matt, 585er Rosé- gold, Brill. TW/SI 0,035 ct.	309,00 478,00	119,00 184,00	R301 R302	matt, 1 Welle, Zirkonia white, B: ca. 3 mm matt, 1 Welle, Zirkonia white, B: ca. 5 mm	49,00 53,50	17,50 19,00
R237.9 R238.9	geschliffen/matt, 585er Roségold geschliffen/matt, 585er Rosé- gold, Brill. TW/SI 0,035 ct.	312,00 481,00	120,00 185,00				
	Gr. 48-71				Gr. 48-65		

Art.-Nr.:	Bezeichnung:	UVP/€:	EK/€:	Art.-Nr.:	Bezeichnung:	UVP/€:	EK/€:
R303	matt, 3 Wellen, B: ca. 3 mm	41,00	14,00	R408	matt/graviert, silk wood schwarz	73,00	27,00
R304	matt, 3 Wellen, B: ca. 5 mm	43,50	15,50	R409	matt/graviert, silk wood braun	73,00	27,00
				R410	matt/graviert, silk wood schwarz/braun	73,00	27,00
	Gr. 48-65				B: ca. 8 mm, Gr. 48-71		
R305	matt, 3 Wellen, Zirkonia white, B: ca. 3 mm	69,00	24,50	R411	matt/graviert, silk wood schwarz	76,00	28,00
R306	matt, 3 Wellen, Zirkonia white, B: ca. 5 mm	70,50	26,00	R412	matt/graviert, silk wood braun	76,00	28,00
				R413	matt/graviert, silk wood schwarz/braun	76,00	28,00
	Gr. 48-65				B: ca. 10 mm, Gr. 48-71		
R352	poliert, Brill. TW/SI 0,016 ct.	104,00	38,50	R414	matt/graviert, silk wood schwarz	76,00	28,00
R353	poliert, Brill. TW/SI 0,035 ct.	187,50	72,00	R415	matt/graviert, silk wood braun	76,00	28,00
R354	poliert, Brill. TW/SI 0,065 ct.	299,00	115,00	R416	matt/graviert, silk wood schwarz/braun	76,00	28,00
	B: ca. 2 mm, Gr. 48-65				B: ca. 10 mm, Gr. 48-71		
R360.4	geschliffen	35,00	12,00	R420	matt/graviert, silk wood schwarz	73,00	27,00
R360.6	geschliffen	38,00	13,00	R421	matt/graviert, silk wood braun	73,00	27,00
R360.8	geschliffen	41,00	14,00	R422	matt/graviert, silk wood schwarz/braun	73,00	27,00
	Gr. 48-71				B: ca. 8 mm, Gr. 48-71		
R361.4	geschliffen, Brill. TW/SI 0,02 ct.	140,50	54,00	R423	matt/graviert, silk wood schwarz	76,00	28,00
R361.6	geschliffen, Brill. TW/SI 0,02 ct.	144,50	55,50	R424	matt/graviert, silk wood braun	76,00	28,00
R361.8	geschliffen, Brill. TW/SI 0,02 ct.	147,00	56,50	R425	matt/graviert, silk wood schwarz/braun	76,00	28,00
	Gr. 48-71				B: ca. 10 mm, Gr. 48-71		
R366.6	geschliffen/poliert	44,00	15,00	R450	poliert	30,50	10,50
				R451	poliert, Gelbgold beschichtet	49,00	17,50
				R452	poliert, Roségold beschichtet	49,00	17,50
	Gr. 48-71			<i>evia</i>	B: ca. 2 mm, Gr. 48-65		
R367.6	geschliffen/poliert, Brill. TW/SI 0,02 ct.	147,00	56,50	R453.WH	poliert, Zirkonia white	76,00	28,00
				R454.WH	poliert, Gelbgold beschichtet, Zirkonia white	95,00	35,00
				R455.WH	poliert, Roségold beschichtet, Zirkonia white	95,00	35,00
	Gr. 48-71			<i>evia</i>	B: ca. 2 mm, Gr. 48-65		
R371.5	geschliffen/poliert, SW-Button-Perle Ø ca. 7 mm	66,00	23,50	R456.WH	poliert, Zirkonia white	69,00	24,50
R372.5	geschliffen/poliert, Gelbgold beschichtet, SW-Button-Perle Ø ca. 7 mm	85,50	31,50	R457.WH	poliert, Gelbgold beschichtet, Zirkonia white	85,50	31,50
R373.5	geschliffen/poliert, Roségold beschichtet, SW-Button-Perle Ø ca. 7 mm	85,50	31,50	R458.WH	poliert, Roségold beschichtet, Zirkonia white	85,50	31,50
	Gr. 48-62			<i>evia</i>	B: ca. 2 mm, Gr. 48-65		
R371.7	geschliffen/poliert, SW-Button-Perle Ø ca. 7 mm	69,00	24,50	R459.WH	poliert, Zirkonia white	73,00	27,00
R372.7	geschliffen/poliert, Gelbgold beschichtet, SW-Button-Perle Ø ca. 7 mm	92,00	34,00	R460.WH	poliert, Gelbgold beschichtet, Zirkonia white	92,00	34,00
R373.7	geschliffen/poliert, Roségold beschichtet, SW-Button-Perle Ø ca. 7 mm	92,00	34,00	R461.WH	poliert, Roségold beschichtet, Zirkonia white	92,00	34,00
	Gr. 48-62			<i>evia</i>	B: ca. 2 mm, Gr. 48-65		

Art.-Nr.:	Bezeichnung:	UVP/€:	EK/€:
R462.WH	poliert, Zirkonia white	78,50	29,00
R463.WH	poliert, Gelbgold beschichtet, Zirkonia white	97,50	36,00
R464.WH	poliert, Roségold beschichtet, Zirkonia white	97,50	36,00



elia

B: ca. 2 mm, Gr. 48-65

R465.WH	poliert, Zirkonia white	63,00	22,50
R466.WH	poliert, Gelbgold beschichtet Zirkonia white	78,50	29,00
R467.WH	poliert, Roségold beschichtet, Zirkonia white	78,50	29,00



elia

B: ca. 2 mm, Gr. 48-65

R468.WH	poliert, Zirkonia white	66,00	23,50
R469.WH	poliert, Gelbgold beschichtet, Zirkonia white	82,50	30,50
R470.WH	poliert, Roségold beschichtet, Zirkonia white	82,50	30,50



elia

B: ca. 2 mm, Gr. 48-65

R471	poliert/gekratzt	63,00	22,50
R472	poliert/gekratzt, Gelbgold beschichtet	78,50	29,00
R473	poliert/gekratzt, Roségold beschichtet	78,50	29,00



elia

B: ca. 2 mm, Gr. 48-65

R474	poliert/gekratzt	66,00	23,50
R475	poliert/gekratzt, Gelbgold beschichtet	82,50	30,50
R476	poliert/gekratzt, Roségold beschichtet	82,50	30,50



elia

B: ca. 2 mm, Gr. 48-65

R489	poliert, SW-Button-Perle Ø ca. 5 mm	63,00	22,50
R490	poliert, Gelbgold beschichtet, SW-Button-Perle Ø ca. 5 mm	78,50	29,00
R491	poliert, Roségold beschichtet, SW-Button-Perle Ø ca. 5 mm	78,50	29,00



elia

B: ca. 2 mm, Gr. 48-65

R492	poliert, SW-Button-Perle Ø ca. 6 mm	66,00	23,50
R493	poliert, Gelbgold beschichtet, SW-Button-Perle Ø ca. 6 mm	82,50	30,50
R494	poliert, Roségold beschichtet, SW-Button-Perle Ø ca. 6 mm	82,50	30,50



elia

B: ca. 2 mm, Gr. 48-65

R500	matt/polier/graviert	76,00	28,00
------	----------------------	-------	-------



B: ca. 10 mm, Gr. 48-65

R501	matt/polier/graviert	78,50	29,00
------	----------------------	-------	-------



B: ca. 13 mm, Gr. 48-65

Art.-Nr.:	Bezeichnung:	UVP/€:	EK/€:
R504	matt/polier, Brill. TW/SI 0,02 ct.	139,50	53,50
R505	poliert, Brill. TW/SI 0,02 ct.	139,50	53,50



B: ca. 3 mm, Gr. 48-65

R506	matt/polier, Brill. TW/SI 0,035 ct.	182,00	70,00
R507	poliert, Brill. TW/SI 0,035 ct.	182,00	70,00



B: ca. 3 mm, Gr. 48-65

R508	matt/polier, Brill. TW/SI 0,065 ct.	294,00	113,00
R509	poliert, Brill. TW/SI 0,065 ct.	294,00	113,00



B: ca. 3 mm, Gr. 48-65

R510	matt/polier, Brill. TW/SI 0,02 ct.	146,00	56,00
R511	poliert, Brill. TW/SI 0,02 ct.	146,00	56,00



B: ca. 5 mm, Gr. 48-65

R512	matt/polier, Brill. TW/SI 0,035 ct.	185,00	71,00
R513	poliert, Brill. TW/SI 0,035 ct.	185,00	71,00



B: ca. 5 mm, Gr. 48-65

R514	matt/polier, Brill. TW/SI 0,065 ct.	299,00	115,00
R515	poliert, Brill. TW/SI 0,065 ct.	299,00	115,00



B: ca. 5 mm, Gr. 48-65

R516	matt/polier, Brill. TW/SI 0,10 ct.	465,50	179,00
R517	poliert, Brill. TW/SI 0,10 ct.	465,50	179,00



B: ca. 5 mm, Gr. 48-65

R518	matt/polier, Brill. TW/SI 0,15 ct.	673,50	259,00
R519	poliert, Brill. TW/SI 0,15 ct.	673,50	259,00



B: ca. 5 mm, Gr. 48-65

R520	matt/polier, Brill. TW/SI 0,25 ct.	1240,50	477,00
R521	poliert, Brill. TW/SI 0,25 ct.	1240,50	477,00



B: ca. 5 mm, Gr. 48-65

































Art.-Nr.:	Bezeichnung:	UVP/€:	EK/€:	Art.-Nr.:	Bezeichnung:	UVP/€:	EK/€:
R522	matt/polier, Brill. TW/SI 0,02 ct., teilweise schwarz beschichtet	169,00	65,00	R547	matt/polier, Brill. TW/SI 0,02 ct.	146,00	56,00
	B: 4 mm, Gr. 48-65				B: ca. 1,5 mm, Gr. 48-65		
R523	matt/polier, 585er Gelbgold, Brill. TW/SI 0,02 ct.	209,50	80,50	R550	matt/polier, Zirkonia white	101,50	37,50
R524	matt/polier, 585er Roségold, Brill. TW/SI 0,02 ct.	209,50	80,50	R551	matt/polier, Gelbgold beschichtet, Zirkonia white	123,00	45,50
	B: 4 mm, Gr. 48-65			R552	matt/polier, Roségold beschichtet, Zirkonia white	123,00	45,50
				<i>evia</i>	B: ca. 4 mm, Gr. 48-65		
R530	poliert	35,00	12,00	R553	matt/polier, Zirkonia white	107,00	39,50
R531	poliert, Gelbgold beschichtet	53,50	19,00	R554	matt/polier, Gelbgold beschichtet, Zirkonia white	130,00	48,00
R532	poliert, Roségold beschichtet	53,50	19,00	R555	matt/polier, Roségold beschichtet, Zirkonia white	130,00	48,00
<i>evia</i>	B: ca. 5 mm, Gr. 48-65			<i>evia</i>	B: ca. 5 mm, Gr. 48-65		
R533	poliert/geschliffen	39,50	13,50	R556	matt/polier, Zirkonia white	107,00	39,50
R534	poliert/geschliffen, Gelbgold beschichtet	57,50	20,50	R557	poliert, Zirkonia white	107,00	39,50
R535	poliert/geschliffen, Roségold beschichtet	57,50	20,50	R558	matt/polier, Gelbgold beschichtet, Zirkonia white	130,00	48,00
<i>evia</i>	B: ca. 2 mm, Gr. 48-65			R559	matt/polier, Roségold beschichtet, Zirkonia white	130,00	48,00
				<i>evia</i>	B: ca. 6 mm, Gr. 48-65		
R536	poliert/geschliffen	44,00	15,00	R560	matt/polier, Zirkonia white	101,50	37,50
R537	poliert/geschliffen, Gelbgold beschichtet	60,50	21,50	R561	matt/polier, Gelbgold beschichtet, Zirkonia white	123,00	45,50
R538	poliert/geschliffen, Roségold beschichtet	60,50	21,50	R562	matt, Roségold beschichtet, Zirkonia white	123,00	45,50
<i>evia</i>	B: ca. 5 mm, Gr. 48-65			<i>evia</i>	B: ca. 3 mm, Gr. 48-65		
R539	matt/polier/facettiert	39,50	13,50	R563	matt/polier	39,50	13,50
R540	matt/polier/facettiert, Gelbgold beschichtet	57,50	20,50	R564	poliert	39,50	13,50
R541	matt/polier/facettiert, Roségold beschichtet	57,50	20,50	R565	matt/polier, Gelbgold beschichtet	57,50	20,50
<i>evia</i>	B: ca. 2 mm, Gr. 48-65			R566	matt/polier, Roségold beschichtet	57,50	20,50
				<i>evia</i>	B: ca. 3 mm, Gr. 48-65		
R542	matt/polier/facettiert	44,00	15,00	R567	matt/polier	39,50	13,50
R543	matt/polier/facettiert, Gelbgold beschichtet	60,50	21,50	R568	poliert	39,50	13,50
R544	matt/polier/facettiert, Roségold beschichtet	60,50	21,50	R569	matt/polier, Gelbgold beschichtet	57,50	20,50
<i>evia</i>	B: ca. 5 mm, Gr. 48-65			R570	matt/polier, Roségold beschichtet	57,50	20,50
				<i>evia</i>	B: ca. 3 mm, Gr. 48-65		
R545	matt/polier/gekratzt, SW-Perle Ø ca 6 mm	85,50	31,50	R571	matt/polier, Zirkonia white	101,50	37,50
	B: ca. 5 mm, Gr. 48-65			R572	matt/polier, Gelbgold beschichtet, Zirkonia white	123,00	45,50
				R573	matt/polier, Roségold beschichtet, Zirkonia white	123,00	45,50
				<i>evia</i>	B: ca. 4 mm, Gr. 48-65		
R546	matt/polier/gekratzt, SW-Perle Ø ca 7 mm	92,00	34,00	R574	matt/polier, Zirkonia white	76,00	28,00
	B: ca. 10 mm, Gr. 48-65			R575	matt/polier, Gelbgold beschichtet, Zirkonia white	101,50	37,50
				R576	matt/polier, Roségold beschichtet, Zirkonia white	101,50	37,50
				<i>evia</i>	B: ca. 4 mm, Gr. 48-65		

Art.-Nr.:	Bezeichnung:	UVP/€:	EK/€:		Art.-Nr.:	Bezeichnung:	UVP/€:	EK/€:	
R577	matt/polirt, Zirkonia white	107,00	39,50		R610	geschliffen/polirt, B: ca. 3,5 mm	49,00	17,50	
R578	polirt, Zirkonia white	107,00	39,50		R611	geschliffen/polirt, B: ca. 5 mm	53,50	19,00	
R579	matt/polirt, Gelbgold beschichtet, Zirkonia white	130,00	48,00		R612	geschliffen/polirt, B: ca. 6,5 mm	56,00	20,00	
R580	matt/polirt, Roségold beschichtet, Zirkonia white	130,00	48,00			Gr. 48-71			
<i>elia</i>	B: ca. 5 mm, Gr. 48-65								
R581	matt/gekratzt	44,00	15,00		R613	geschliffen/polirt, Brill. TW/SI 0,035 ct., B: ca. 3,5 mm	182,00	70,00	
R582	matt/gekratzt, Gelbgold beschichtet	60,50	21,50		R614	geschliffen/polirt, Brill. TW/SI 0,035 ct., B: ca. 5 mm	185,00	71,00	
R583	matt/gekratzt, Roségold beschichtet	60,50	21,50		R615	geschliffen/polirt, Brill. TW/SI 0,065 ct., B: ca. 5 mm	299,00	115,00	
<i>elia</i>	B: ca. 6 mm, Gr. 48-65					Gr. 48-71			
R584	polirt	39,50	13,50		R616	geschliffen/polirt, Brill. TW/SI 0,035 ct., B: ca. 6,5 mm	187,50	72,00	
R585	polirt, Gelbgold beschichtet	57,50	20,50		R617	geschliffen/polirt, Brill. TW/SI 0,065 ct., B: ca. 6,5 mm	308,50	118,50	
R586	polirt, Roségold beschichtet	57,50	20,50			Gr. 48-71			
<i>elia</i>	B: ca. 2 mm, Gr. 48-65								
R587	polirt	44,00	15,00		R620	eismatt/polirt, B: ca. 3,5 mm	49,00	17,50	
R588	polirt, Gelbgold beschichtet	60,50	21,50		R621	eismatt/polirt, B: ca. 5 mm	53,50	19,00	
R589	polirt, Roségold beschichtet	60,50	21,50		R622	eismatt/polirt, B: ca. 6,5 mm	56,00	20,00	
<i>elia</i>	B: ca. 4 mm, Gr. 48-65					Gr. 48-71			
R590	polirt, Zirkonia white teilausgefasst	59,00	21,00		R623	eismatt/polirt, Brill. TW/SI 0,035 ct., B: ca. 3,5 mm	182,00	70,00	
R591	polirt, Gelbgold beschichtet, Zirkonia white teilausgefasst	76,00	28,00		R624	eismatt/polirt, Brill. TW/SI 0,035 ct., B: ca. 5 mm	185,00	71,00	
R592	polirt, Roségold beschichtet, Zirkonia white teilausgefasst	76,00	28,00		R625	eismatt/polirt, Brill. TW/SI 0,065 ct., B: ca. 5 mm	299,00	115,00	
<i>elia</i>	B: ca. 2 mm, Gr. 48-65					Gr. 48-71			
R593	polirt, Zirkonia white	76,00	28,00		R626	eismatt/polirt, Brill. TW/SI 0,035 ct., B: ca. 6,5 mm	187,50	72,00	
R594	polirt, Gelbgold beschichtet, Zirkonia white	95,00	35,00		R627	eismatt/polirt, Brill. TW/SI 0,065 ct., B: ca. 6,5 mm	308,50	118,50	
R595	polirt, Roségold beschichtet, Zirkonia white	95,00	35,00			Gr. 48-71			
<i>elia</i>	B: ca. 2 mm, Gr. 48-65								
R600	polirt, B: ca. 3,5 mm	49,00	17,50		R630	geschliffen/polirt, B: ca. 3,5 mm	49,00	17,50	
R601	polirt, B: ca. 5 mm	53,50	19,00		R631	geschliffen/polirt, B: ca. 5 mm	53,50	19,00	
R602	polirt, B: ca. 6,5 mm	56,00	20,00		R632	geschliffen/polirt, B: ca. 6,5 mm	56,00	20,00	
	Gr. 48-71					Gr. 48-71			
R603	polirt, Brill. TW/SI 0,035 ct., B: ca. 3,5 mm	182,00	70,00		R633	geschliffen/polirt, Brill. TW/SI 0,035 ct., B: ca. 3,5 mm	182,00	70,00	
R604	polirt, Brill. TW/SI 0,035 ct., B: ca. 5 mm	185,00	71,00		R634	geschliffen/polirt, Brill. TW/SI 0,035 ct., B: ca. 5 mm	185,00	71,00	
R605	polirt, Brill. TW/SI 0,065 ct., B: ca. 5 mm	299,00	115,00		R635	geschliffen/polirt, Brill. TW/SI 0,065 ct., B: ca. 5 mm	299,00	115,00	
	Gr. 48-71					Gr. 48-71			
R606	polirt, Brill. TW/SI 0,035 ct., B: ca. 6,5 mm	187,50	72,00		R636	geschliffen/polirt, Brill. TW/SI 0,035 ct., B: ca. 6,5 mm	187,50	72,00	
R607	polirt, Brill. TW/SI 0,065 ct., B: ca. 6,5 mm	308,50	118,50		R637	geschliffen/polirt, Brill. TW/SI 0,065 ct., B: ca. 6,5 mm	308,50	118,50	
	Gr. 48-71					Gr. 48-71			























Art.-Nr.:	Bezeichnung:	UVP/€:	EK/€:	Art.-Nr.:	Bezeichnung:	UVP/€:	EK/€:
R640	geschliffen/poliert, B: ca. 3,5 mm	49,00	17,50	R670	matt/graviert/poliert, B: ca. 3,5 mm	49,00	17,50
R641	geschliffen/poliert, B: ca. 5 mm	53,50	19,00	R671	matt/graviert/poliert, B: ca. 5 mm	53,50	19,00
R642	geschliffen/poliert, B: ca. 6,5 mm	56,00	20,00	R672	matt/graviert/poliert, B: ca. 6,5 mm	56,00	20,00
Gr. 48-71				Gr. 48-71			
R643	geschliffen/poliert, Brill. TW/SI 0,035 ct., B: ca. 3,5 mm	182,00	70,00	R673	matt/graviert/poliert, Brill. TW/SI 0,035 ct., B: ca. 3,5 mm	182,00	70,00
R644	geschliffen/poliert, Brill. TW/SI 0,035 ct., B: ca. 5 mm	185,00	71,00	R674	matt/graviert/poliert, Brill. TW/SI 0,035 ct., B: ca. 5 mm	185,00	71,00
R645	geschliffen/poliert, Brill. TW/SI 0,065 ct., B: ca. 5 mm	299,00	115,00	R675	matt/graviert/poliert, Brill. TW/SI 0,065 ct., B: ca. 5 mm	299,00	115,00
Gr. 48-71				Gr. 48-71			
R646	geschliffen/poliert, Brill. TW/SI 0,035 ct., B: ca. 6,5 mm	187,50	72,00	R676	matt/graviert/poliert, Brill. TW/SI 0,035 ct., B: ca. 6,5 mm	187,50	72,00
R647	geschliffen/poliert, Brill. TW/SI 0,065 ct., B: ca. 6,5 mm	308,50	118,50	R677	matt/graviert/poliert, Brill. TW/SI 0,065 ct., B: ca. 6,5 mm	308,50	118,50
Gr. 48-71				Gr. 48-71			
R650	matt/facettiert/poliert, B: ca. 3,5 mm	49,00	17,50	R678	matt/poliert, 6x Brill. TW/SI, insg. 0,07 ct., B: ca. 6 mm	408,50	157,00
R651	matt/facettiert/poliert, B: ca. 5 mm	53,50	19,00	R679	matt/poliert, 7x Brill. TW/SI, insg. 0,10 ct., B: ca. 8 mm	532,00	204,50
R652	matt/facettiert/poliert, B: ca. 6,5 mm	56,00	20,00	Gr. 48-71			
Gr. 48-71				Gr. 48-71			
R653	matt/facettiert/poliert, Brill. TW/SI 0,035 ct., B: ca. 3,5 mm	182,00	70,00	R700	matt/poliert/gekratzt	104,00	38,50
R654	matt/facettiert/poliert, Brill. TW/SI 0,035 ct., B: ca. 5 mm	185,00	71,00	B: ca. 7 mm, Ø Ringkopf ca. 20 mm, Gr. 48-65			
R655	matt/facettiert/poliert, Brill. TW/SI 0,065 ct., B: ca. 5 mm	299,00	115,00	Gr. 48-65			
Gr. 48-71				Gr. 48-65			
R656	matt/facettiert/poliert, Brill. TW/SI 0,035 ct., B: ca. 6,5 mm	187,50	72,00	R702	matt/poliert, Brill. TW/SI 0,02 ct.	139,50	53,50
R657	matt/facettiert/poliert, Brill. TW/SI 0,065 ct., B: ca. 6,5 mm	308,50	118,50	B: ca. 5 mm, Gr. 48-65			
Gr. 48-71				Gr. 48-65			
R660	matt/graviert/poliert, B: ca. 3,5 mm	49,00	17,50	R703	matt/poliert, SW-Perle Ø ca. 4 mm	104,00	38,50
R661	matt/graviert/poliert, B: ca. 5 mm	53,50	19,00	Gr. 48-65			
R662	matt/graviert/poliert, B: ca. 6,5 mm	56,00	20,00	Gr. 48-65			
Gr. 48-71				Gr. 48-65			
R663	matt/graviert/poliert, Brill. TW/SI 0,035 ct., B: ca. 3,5 mm	182,00	70,00	R704	matt/poliert, Brill. TW/SI 0,065 ct.	299,00	115,00
R664	matt/graviert/poliert, Brill. TW/SI 0,035 ct., B: ca. 5 mm	185,00	71,00	B: ca. 2,5 mm, Gr. 48-65			
R665	matt/graviert/poliert, Brill. TW/SI 0,065 ct., B: ca. 5 mm	299,00	115,00	Gr. 48-65			
Gr. 48-71				Gr. 48-65			
R666	matt/graviert/poliert, Brill. TW/SI 0,035 ct., B: ca. 6,5 mm	187,50	72,00	R705	matt/poliert, Brill. TW/SI 0,10 ct.	465,50	179,00
R667	matt/graviert/poliert, Brill. TW/SI 0,065 ct., B: ca. 6,5 mm	308,50	118,50	B: ca. 3 mm, Gr. 48-65			
Gr. 48-71				Gr. 48-65			









Art.-Nr.:	Bezeichnung:	UVP/€:	EK/€:	Art.-Nr.:	Bezeichnung:	UVP/€:	EK/€:
R706	matt/polier, Brill. TW/SI 0,15 ct.	673,50	259,00	R720	matt/polier, Brill. TW/SI 0,02 ct.	149,00	58,00
	B: ca. 3,5 mm, Gr. 48-65				B: ca. 5 mm, Gr. 48-65		
R707	matt/polier, Brill. TW/SI 0,25 ct.	1240,50	477,00	R721	matt/polier/gekratzt	99,00	37,00
	B: ca. 4 mm, Gr. 48-65			R722	matt/gekratzt, teilweise Gelbgold beschichtet	129,00	48,00
					B: ca. 8 mm, Gr. 48-65		
R708	matt/polier, Zirkonia white	97,50	36,00	R723	polier, Brill. TW/SI 0,02 ct.	129,00	48,00
R709	matt/polier, Gelbgold beschichtet, Zirkonia white	120,50	44,50		B: ca. 4 mm, Gr. 48-65		
R710	matt/polier, Roségold beschichtet, Zirkonia white	120,50	44,50				
<i>elia</i>	B: ca. 4 mm, Gr. 48-65						
R711	matt/polier, Zirkonia white	104,00	38,50	R724	matt/polier/gekratzt	79,00	29,00
R712	matt/polier, Gelbgold beschichtet, Zirkonia white	126,00	46,50	R725	matt/polier/gekratzt, teilweise Gelbgold beschichtet	95,00	35,00
R713	matt/polier, Roségold beschichtet, Zirkonia white	126,00	46,50		B: ca. 1,5 mm, Ø Ringkopf ca. 11 mm, Gr. 48-65		
<i>elia</i>	B: ca. 6 mm, Gr. 48-65						
R714	matt/polier/gekratzt, Brill. TW/SI 0,02 ct.	176,00	67,50	R726	polier/gekratzt	79,00	29,00
R715	matt/polier/gekratzt, Gelbgold beschichtet, Brill. TW/SI 0,02 ct.	196,50	75,50	R727	matt/polier/gekratzt, teilweise Gelbgold beschichtet	95,00	35,00
	B: ca. 5 mm, Ø Ringkopf ca. 13 mm, Gr. 48-65				B: ca. 8 mm, Gr. 48-65		
R716	matt/polier, SW-Perlen Ø ca. 4/5/7 mm	159,00	61,00	R728	matt/polier, Brill. TW/SI 0,02 ct.	139,00	53,00
	B: ca. 2 mm, Gr. 48-65				B: ca. 6,5 mm, Gr. 48-65		
R717	matt/polier, Brill. TW/SI 0,10 ct.	465,00	179,00	K71	matt, SW-Perlen	135,00	50,00
	B: ca. 3 mm, Gr. 48-65			K72	matt, 5 Elemente Gelbgold beschichtet, SW-Perlen	143,00	55,00
					Ø Perlen: ca. 4 mm Ø Elemente: ca. 3,5 mm Preis bis 42 cm, mit Bajonett-Verschluss		
R718	matt/polier, Brill. TW/SI 0,15 ct.	675,00	259,00	K73	matt, rund, SW-Perlen Brill. TW/SI 0,016 ct., Ø Anhänger: ca. 10 mm	209,50	80,50
	B: ca. 3 mm, Gr. 48-65			K74	matt, eckig, SW-Perlen Brill. TW/SI 0,016 ct. Maße Anhänger: ca. 10 x 10 mm	209,50	80,50
					Ø Perlen: ca. 4 mm Preis bis 42 cm, mit Bajonett-Verschluss		
R719	matt/polier, Brill. TW/SI 0,25 ct.	1239,00	476,00	K77	matt, SW-Perle Ø ca. 7 mm	82,50	30,50
	B: ca. 3 mm, Gr. 48-65			K79	matt, Gelbgold beschichtet, SW-Perle Ø ca. 7 mm	126,00	46,50
				K84	matt, SW-Perle Ø ca. 7 mm, Brill. TW/SI 0,016 ct.	157,50	60,50
					Anhänger-Länge: ca. 30 mm Preis bis 50 cm, mit Bajonett-Verschluss		

Art.-Nr.:	Bezeichnung:	UVP/€:	EK/€:	Art.-Nr.:	Bezeichnung:	UVP/€:	EK/€:
K81 K82	matt matt, 1 Element Gelbgold beschichtet	116,50 132,50	43,00 49,00	K144	Königskette zweifarbig, poliert, teilweise Roségold beschichtet L: bis 45 cm L: 50 cm	235,50 267,00	90,50 102,50
	Ø Elemente: ca. 5 mm Preis bis 42 cm, mit Bajonett-Verschluss				Ø ca. 9 mm, mit Magnetverschluss groß mit Gewinde		
K105	Königskette, poliert L: bis 45 cm L: 50 cm	148,50 164,00	57,00 63,00	K145	Königskette zweifarbig, poliert, teilweise Schwarz beschichtet L: bis 45 cm L: 50 cm	235,50 267,00	90,50 102,50
	Ø ca. 9 mm, mit Magnetverschluss groß mit Gewinde				Ø ca. 9 mm, mit Magnetverschluss groß mit Gewinde		
K111.HB K111.DB K111.SW	matt, Leder hellbraun matt, Leder dunkelbraun matt, Leder schwarz	88,00 88,00 88,00	32,50 32,50 32,50	K146	Olivenkette, poliert L: bis 45 cm L: 50 cm	212,00 242,00	81,50 93,00
	Ø ca. 6 mm, mit Magnetverschluss groß mit Gewinde, Preis bis 60 cm				Ø ca. 12 mm, mit Magnetverschluss groß mit Gewinde		
K127 K128 K129	poliert/gekratzt poliert/gekratzt, teilweise Gelbgold beschichtet poliert/gekratzt, teilweise Roségold beschichtet	130,00 146,00 146,00	48,00 56,00 56,00	K147	Olivenkette zweifarbig, poliert, teilweise Gelbgold beschichtet L: bis 45 cm L: 50 cm	235,50 267,00	90,50 102,50
	L: ca. 90 cm, ohne Verschluss				Ø ca. 12 mm, mit Magnetverschluss groß mit Gewinde		
K133	Strickkette, matt L: bis 45 cm L: 50 cm	95,00 104,00	35,00 38,50	K148	Olivenkette zweifarbig, poliert, teilweise Roségold beschichtet L: bis 45 cm L: 50 cm	235,50 267,00	90,50 102,50
	Ø ca. 7 mm, mit Magnetverschluss groß mit Gewinde				Ø ca. 12 mm, mit Magnetverschluss groß mit Gewinde		
K134	poliert L: bis 45 cm L: 50 cm	257,50 299,00	99,00 115,00	K180 K181	matte Onyx-Perlen Ø ca. 6 mm matte Onyx-Perlen Ø ca. 8 mm	97,50 104,00	36,00 38,50
	Ø ca. 12 mm, mit Magnetverschluss groß mit Gewinde				mit Magnetverschluss klein ohne Gewinde, Preise bis 50 cm		
K136	Königskette, poliert L: bis 45 cm L: 50 cm	134,00 148,50	51,50 57,00	K182 K183	SW-Perlen Ø ca. 6 mm L: bis 45 cm L: 50 cm SW-Perlen Ø ca. 8 mm L: bis 45 cm L: 50 cm	176,00 185,00 299,00 324,00	67,50 71,00 115,00 124,50
	Ø ca. 5 mm, mit Magnetverschluss groß mit Gewinde				mit Magnetverschluss klein ohne Gewinde		
K140	Zopf-kette, poliert L: bis 45 cm L: 50 cm	130,00 139,50	48,00 53,50	K184	Königskette, poliert L: bis 45 cm L: 50 cm	134,00 148,50	51,50 57,00
	Ø ca. 8 mm, mit Magnetverschluss groß mit Gewinde				Ø ca. 5 mm, mit Magnetverschluss klein ohne Gewinde		
K143	Königskette zweifarbig, poliert, teilweise Gelbgold beschichtet L: bis 45 cm L: 50 cm	235,50 267,00	90,50 102,50	K185	Königskette zweifarbig, poliert, teilweise Gelbgold beschichtet L: bis 45 cm L: 50 cm	212,00 242,00	81,50 93,00
	Ø ca. 9 mm, mit Magnetverschluss groß mit Gewinde				Ø ca. 5 mm, mit Magnetverschluss klein ohne Gewinde		



















Art.-Nr.:	Bezeichnung:	UVP/€:	EK/€:	Art.-Nr.:	Bezeichnung:	UVP/€:	EK/€:
K186	Königskette zweifarbig, poliert, teilweise Roségold beschichtet L: bis 45 cm L: 50 cm	212,00 242,00	81,50 93,00	K197	matte Silberauge-Perlen Ø ca. 6 mm	97,00	36,00
	Ø ca. 5 mm, mit Magnetverschluss klein ohne Gewinde			K198	matte Silberauge-Perlen Ø ca. 8 mm	105,00	39,00
					mit Magnetverschluss klein ohne Gewinde, Preis bis 50 cm		
							
K187	Königskette zweifarbig, poliert, teilweise Schwarz beschichtet L: bis 45 cm L: 50 cm	212,00 242,00	81,50 93,00	K199	matte Holzjaspis-Perlen Ø ca. 6 mm	97,00	36,00
	Ø ca. 5 mm, mit Magnetverschluss klein ohne Gewinde			K200	matte Holzjaspis-Perlen Ø ca. 8 mm	105,00	39,00
					mit Magnetverschluss klein ohne Gewinde, Preis bis 50 cm		
							
K188	poliert L bis 45 cm Länge 50 cm	148,50 164,00	57,00 63,00	K201	matte Sodalith-Perlen Ø ca. 6 mm	97,00	36,00
	Ø ca. 8 mm, mit Magnetverschluss klein ohne Gewinde			K202	matte Sodalith-Perlen Ø ca. 8 mm	105,00	39,00
					mit Magnetverschluss klein ohne Gewinde, Preis bis 50 cm		
							
K189	poliert	101,50	37,50	K600.S	matt/graviert, silk wood schwarz, Lederband schwarz	95,00	35,00
	Ø ca. 5 mm, mit Magnetverschluss klein ohne Gewinde, Preis bis 50 cm				17x34 mm, Preis bis 60 cm, mit Bajonett-Verschluss Ø 2,7 mm		
							
							
K191	poliert L bis 45 cm Länge 50 cm	148,50 164,00	57,00 63,00	K602.B	poliert/graviert, Schwarz beschichtet, silk wood braun, Lederband dunkelbraun	107,00	39,50
	Ø ca. 8 mm, mit Magnetverschluss groß mit Gewinde				17x34 mm, Preis bis 60 cm, mit Bajonett-Verschluss Ø 2,7 mm		
							
							
K192	matte Onyx-Linsen Ø ca. 6 mm	97,50	36,00	K606.B	matt/graviert, silk wood braun, Lederband dunkelbraun	95,00	35,00
K193	matte Onyx-Linsen Ø ca. 8 mm	104,00	38,50		17x34 mm, Preis bis 60 cm, mit Bajonett-Verschluss Ø 2,7 mm		
	mit Magnetverschluss klein ohne Gewinde, Preis bis 50 cm						
							
							
K194	antik-matt	97,50	36,00	K609.B	matt/graviert, silk wood braun, Lederband dunkelbraun	95,00	35,00
	Ø ca. 6 mm, mit Magnetverschluss klein ohne Gewinde, Preis bis 50 cm				17x34 mm, Preis bis 60 cm, mit Bajonett-Verschluss Ø 2,7 mm		
							
							
K195	poliert L bis 45 cm Länge 50 cm	235,50 267,00	90,50 102,50	K624.B	matt/graviert, silk wood braun, Lederband dunkelbraun	95,00	35,00
	Ø ca. 6,5 mm, mit Magnetverschluss klein ohne Gewinde			K624.S	matt/graviert, silk wood schwarz, Lederband schwarz	95,00	35,00
					17x34 mm, Preis bis 60 cm, mit Bajonett-Verschluss Ø 2,7 mm		
							
							
K196	antik-matt	97,50	36,00	K652.B	poliert/graviert, Schwarz beschichtet, silk wood braun, Lederband dunkelbraun	107,00	39,50
	Ø ca. 5 mm, mit Magnetverschluss klein ohne Gewinde, Preis bis 50 cm				Ø 28 mm, Preis bis 60 cm, mit Bajonett-Verschluss Ø 2,7 mm		
							
							

Art.-Nr.:	Bezeichnung:	UVP/€:	EK/€:	Art.-Nr.:	Bezeichnung:	UVP/€:	EK/€:
K656.B	matt/graviert, silk wood braun, Lederband dunkelbraun	95,00	35,00	K708	matt/polirt/gekratzt, Zirkonia white, Spiegelankerkerkette Ø 1 mm, (AN803.WH/AN815/AK5)	112,50	41,50
	Ø 28 mm, Preis bis 60 cm, mit Bajonett-Verschluss Ø 2,7 mm				Ø 9/6 mm, L: 42/45/50 cm, mit Bajonett-Verschluss Ø 1,8 mm		
K668.B	matt/graviert, silk wood braun, Lederband dunkelbraun	95,00	35,00	K714	matt/polirt, Gelbgold beschichtet, Zirkonia white, Spiegelankerkerkette Ø 1 mm, (AN804.WH/AN810.WH/AK17)	138,00	53,00
	Ø 28 mm, Preis bis 60 cm, mit Bajonett-Verschluss Ø 2,7 mm				Ø 9/6 mm, L: 42/45/50 cm, mit Bajonett-Verschluss Ø 1,6 mm		
K677.B	matt/graviert, silk wood braun, Lederband dunkelbraun	95,00	35,00	K720	matt/polirt, teilweise Roségold beschichtet, Zirkonia white, SW-Button-Perle Ø ca. 5 mm, Spiegelankerkerkette Ø 1 mm, (AN805.WH/AN835/AK5)	127,00	47,00
K677.S	matt/graviert, silk wood schwarz, Lederband schwarz	95,00	35,00		Ø 9/7 mm, L: 42/45/50 cm, mit Bajonett-Verschluss Ø 1,8 mm		
	Ø 28 mm, Preis bis 60 cm, mit Bajonett-Verschluss Ø 2,7 mm						
K679.S	matt/graviert, silk wood schwarz, Lederband schwarz	95,00	35,00	K740	matt/polirt, Brill. TW/SI 0,016 ct., Spiegelankerkerkette Ø 1 mm	134,00	51,50
	Ø 28 mm, Preis bis 60 cm, mit Bajonett-Verschluss Ø 2,7 mm			K741	polirt, Brill. TW/SI 0,016 ct., Spiegelankerkerkette Ø 1 mm	134,00	51,50
					ca. 3x11 mm, L: 42/45/50 cm, mit Bajonett-Verschluss Ø 1,8 mm		
K681.S	matt/graviert, silk wood schwarz, Lederband schwarz	95,00	35,00	K749	matt/gekratzt/polirt, teilweise Roségold beschichtet, Zirkonia white, Drahtseil 2-fach, (AN862/AN811.WH/DS2.rot)	111,00	41,00
	Ø 28 mm, Preis bis 60 cm, mit Bajonett-Verschluss Ø 2,7 mm				ca. 5x26 mm/Ø ca. 6 mm, L: 42/45/50 cm, mit Bajonett-Verschluss Ø 1,8 mm		
K700	polirt, Roségold beschichtet, Zirkonia white, Spiegelankerkerkette Ø 2 mm, (AN805.WH/AK20)	115,00	42,50	K770	matt/gekratzt/polirt, teilweise Gelbgold beschichtet, Zirkonia white, Drahtseil 2-fach, (AN871/DS2.Bi/AN801.WH)	139,50	53,50
	Ø 9 mm, L: 42/45/50 cm, mit Bajonett-Verschluss Ø 1,6 mm				ca. 10x21 mm, L: 42/45/50 cm, mit Bajonett-Verschluss Ø 1,8 mm		
K701	matt/polirt, Gelbgold beschichtet, Zirkonia white, Spiegelankerkerkette Ø 1 mm, (AN810.WH/AK17)	95,00	35,00	K774	matt/gekratzt/polirt, Zirkonia white, Schlangenkette Ø 1,8 mm, (AN873/SC1.8/AN812.WH)	109,50	40,50
	Ø 6 mm, L: 42/45/50 cm, mit Bajonett-Verschluss Ø 1,6 mm				ca. 15x30 mm, L: 42/45/50 cm, mit Bajonett-Verschluss Ø 1,8 mm		
K702	matt/polirt, Zirkonia white, Spiegelankerkerkette Ø 1 mm, (AN812.WH/AK5)	73,00	27,00	K782	polirt, Zirkonia white, Spiegelankerkerkette Ø 1 mm, (AN800.WH/AK5)	85,50	31,50
	Ø 7 mm, L: 42/45/50 cm, mit Bajonett-Verschluss Ø 1,8 mm				Ø 5 mm, L: 42/45/50 cm, mit Bajonett-Verschluss Ø 1,8 mm		
K707	matt/polirt, Gelbgold beschichtet, SW-Button-Perle Ø ca. 6 mm, Kugelerkette Ø 1,5 mm, (AN837/AK26)	81,00	30,00	K783	polirt, Zirkonia white, Spiegelankerkerkette Ø 2 mm, (AN803.WH/AK6)	92,00	34,00
	Ø 9 mm, L: 42/45/50 cm, mit Bajonett-Verschluss Ø 1,8 mm				Ø 9 mm, L: 42/45/50 cm, mit Bajonett-Verschluss Ø 1,8 mm		

Art.-Nr.:	Bezeichnung:	UVP/€:	EK/€:	Art.-Nr.:	Bezeichnung:	UVP/€:	EK/€:
K784	poliert, Zirkonia white, Spiegelankerkette Ø 2 mm, (AN806.WH/AK6)	101,50	37,50	K806	matt/polieret,	78,50	29,00
	Ø 9 mm, L: 42/45/50 cm, mit Bajonett-Verschluss Ø 1,8 mm				Anhänger: Ø ca. 50 mm, L: 90 cm oder 100 cm, ohne Verschluss		
K785	matt/polieret, Zirkonia white, Spiegelankerkette Ø 1 mm, (AN809.WH/AK5)	72,00	26,50	K812	matt/polieret/gekratzt,	104,00	38,50
	Ø 6 mm, L: 42/45/50 cm, mit Bajonett-Verschluss Ø 1,8 mm			K813	matt/polieret/gekratzt, tlw. Gelbgold beschichtet,	116,50	43,00
				K814	matt/polieret/gekratzt, tlw. Roségold beschichtet,	116,50	43,00
					ca. 10x12 mm, L: 42/45/50 cm, mit Clic-Verschluss Ø 2 mm		
K786	matt/gekratzt, Spiegelankerkette Ø 1 mm, (AN815/AK5)	72,00	26,50	K815	matt/polieret/gekratzt, Brill. TW/SI 0,02 ct.,	196,50	75,50
	Ø 6 mm, L: 42/45/50 cm, mit Bajonett-Verschluss Ø 1,8 mm			K816	matt/polieret/gekratzt, Brill. TW/SI 0,02 ct., tlw. Gelbgold besch.,	209,50	80,50
				K817	matt/polieret/gekratzt, Brill. TW/SI 0,02 ct., tlw. Roségold besch.,	209,50	80,50
					ca. 10x12 mm, L: 42/45/50 cm, mit Clic-Verschluss Ø 2 mm		
K788	matt/polieret, SW-Button-Perle Ø ca. 5 mm, Spiegelankerkette Ø 1 mm, (AN833/AK5)	72,00	26,50	K818	matt/polieret, SW-Perle Ø ca. 4 mm, Drahtseil Ø 0,63 mm	104,00	38,50
	Ø 7 mm, L: 42/45/50 cm, mit Bajonett-Verschluss Ø 1,8 mm				ca. 27x1,5 mm, L: 42/45/50 cm, mit Clic-Verschluss Ø 2 mm		
K790	poliert, Zirkonia white teilausgefasst, Spiegelankerkette Ø 1,5 mm	129,00	48,00	K819	matt/polieret, SW-Perle Ø ca. 4 mm, Spiegelankerkette Ø 1 mm	104,00	38,50
K791	poliert, tlw. Gelbg. besch., Zirkonia white teilausgefasst, Spiegelankerk. Ø 1,5 mm	145,00	55,00		ca. 27x1,5 mm, L: 42/45/50 cm, mit Clic-Verschluss Ø 2 mm		
K792	poliert, tlw. Roség. besch., Zirkonia white teilausgefasst, Spiegelankerk. Ø 1,5 mm	145,00	55,00				
	Ø ca. 25 mm, L: 42/45/50 cm, mit Clic-Verschluss Ø 2 mm						
K800	matt/polieret, Brill. TW/SI 0,02 ct., Drahtseil Ø 0,63 mm	185,00	71,00	K820	matt/polieret, Brill. TW/SI 0,02 ct., Spiegelankerkette Ø 1 mm	185,00	71,00
	ca. 27x1,5 mm, L: 42/45/50 cm, mit Clic-Verschluss Ø 2 mm				ca. 3x11 mm, L: 42/45/50 cm, mit Clic-Verschluss Ø 2 mm		
K801	matt/polieret, Brill. TW/SI 0,02 ct., Spiegelankerkette Ø 1 mm	185,00	71,00	K821	matt/polieret, SW-Perle Ø ca. 6 mm, Spiegelankerkette Ø 1 mm	101,50	37,50
	ca. 27x1,5 mm, L: 42/45/50 cm, mit Clic-Verschluss Ø 2 mm				Anhänger-Länge ca. 21 mm, L: 42/45/50 cm, mit Clic-Verschluss Ø 2 mm		
K802	matt/polieret, Brill. TW/SI 0,02 ct., Drahtseil Ø 0,63 mm	196,50	75,50	K822	matt/polieret, SW-Perle Ø ca. 7 mm, Spiegelankerkette Ø 1 mm	116,50	43,00
	ca. 36x8 mm, L: 42/45/50 cm, mit Clic-Verschluss Ø 2 mm				Anhänger-Länge ca. 30 mm, L: 42/45/50 cm, mit Clic-Verschluss Ø 2 mm		
K803	matt/polieret, Brill. TW/SI 0,02 ct., Spiegelankerkette Ø 1 mm	196,50	75,50	K823	matt, SW-Perlen Ø ca. 4/5/7 mm, Drahtseil Ø 0,63 mm	189,00	72,00
	ca. 8x28 mm, L: 42/45/50 cm, mit Clic-Verschluss Ø 2 mm				ca. 50x2 mm, L: 42/45/50 cm, mit Clic-Verschluss Ø 2 mm		

Art.-Nr.:	Bezeichnung:	UVP/€:	EK/€:	Art.-Nr.:	Bezeichnung:	UVP/€:	EK/€:	
K824	matt, SW-Perlen Ø ca. 4/5/7 mm, Spiegelankerkette Ø 1,5 mm	189,00	72,00	K836	poliert/gekratzt/matt, Spiegelankerkette Ø 1 mm	103,00	38,00	
	ca. 50x2 mm, L: 42/45/50 cm, mit Clic-Verschluss Ø 2 mm			K837	poliert/gekratzt/matt, Brill. TW/SI 0,02 ct. Spiegelankerkette Ø 1 mm	195,00	75,00	
K825	matt/polier, Brill. TW/SI 0,02 ct., Spiegelankerkette Ø 1 mm	189,00	72,00	K838	matt/gekratzt/polier, teilweise Gelbgold beschichtet, Spiegelankerkette Ø 1 mm	115,00	43,00	
	ca. 39x7 mm, L: 42/45/50 cm, mit Clic-Verschluss Ø 2 mm			K839	matt/gekratzt/polier, teilweise Gelbgold beschichtet, Brill. TW/SI 0,02 ct., Spiegelankerkette Ø 1 mm	208,00	80,00	
K826	matt/polier/gekratzt, Brill. TW/SI 0,02 ct., Spiegelankerkette Ø 1,5 mm	219,00	89,00	AN134	matt/polier, SW-Perle Ø ca. 8 mm	134,00	51,50	
K827	matt/polier/gekratzt, Brill. TW/SI 0,02 ct., teilweise Gelbgold beschichtet, Spiegelankerkette Ø 1,5 mm	239,00	92,00	AN135	matt, teilweise Gelbgold beschichtet, SW-Perle Ø ca. 8 mm	148,50	57,00	
	ca. 30x10 mm, L: 42/45/50 cm, mit Clic-Verschluss Ø 2 mm				ca. 17x29 mm, Kettenöffnung 6 mm			
K828	poliert	69,00	25,00	AN165	matt/polier	43,50	15,50	
	L: 42/45/50 cm, mit Bajonett-Verschluss Ø 1,8 mm			AN166	matt, teilweise Gelbgold beschichtet	56,00	20,00	
					B: ca. 16 mm, für Magnetverschluss groß mit Gewinde			
K829	poliert	82,00	30,00	AN179	matt, Kautschuk	49,00	17,50	
	L: 42/45/50 cm, mit Clic-Verschluss Ø 2 mm				B: ca. 16 mm, für Magnetverschluss groß mit Gewinde			
K830	poliert, Brill. TW/SI 0,02 ct., Spiegelankerkette Ø 1 mm	185,00	71,00	AN205	matt/gekratzt/polier	49,00	17,00	
	ca. 43x4 mm, L: 42/45/50 cm, mit Clic-Verschluss Ø 2 mm			AN206	matt/gekratzt/polier, teilweise Gelbgold beschichtet	69,00	24,00	
				AN207	matt/gekratzt/polier, teilweise Roségold beschichtet	69,00	24,00	
					ca. 20x30 mm, Kettenöffnung 3,5 mm			
K831	matt/polier/gekratzt, Brill. TW/SI 0,02 ct., Spiegelankerkette Ø 1 mm	189,00	72,00	AN208	matt/gekratzt/polier, SW-Button-Perle Ø ca. 6 mm	65,00	23,00	
	Ø ca. 12 mm, L: 42/45/50 cm, mit Clic-Verschluss Ø 2 mm			AN209	matt/gekratzt/polier, tlw. Gelbgold beschichtet, SW-Button-Perle Ø ca. 6 mm	85,00	31,00	
				AN210	matt/gekratzt/polier, tlw. Roségold beschichtet, SW-Button-Perle Ø ca. 6 mm	85,00	31,00	
					ca. 20x30 mm, Kettenöffnung 3,5 mm			
K832	poliert, Spiegelankerkette Ø 1,5 mm	65,00	23,00	AN211	matt/gekratzt/polier	65,00	23,00	
K833	poliert, teilweise Gelbgold beschichtet, Spiegelankerkette Ø 1,5 mm	75,00	28,00	AN212	matt/gekratzt/polier, teilweise Gelbgold beschichtet	99,00	37,00	
	L: 90 cm oder 100 cm, ohne Verschluss			AN213	matt/gekratzt/polier, teilweise Roségold beschichtet	99,00	37,00	
					ca. 37x54 mm, Kettenöffnung 6 mm			
K834	poliert, Spiegelankerkette Ø 1,5 mm	75,00	28,00	AN214	matt/gekratzt/polier, SW-Button-Perle Ø ca. 8 mm	85,00	31,00	
K835	poliert, teilweise Gelbgold beschichtet, Spiegelankerkette Ø 1,5 mm	89,00	33,00	AN215	matt/gekratzt/polier, tlw. Gelbgold beschichtet, SW-Button-Perle Ø ca. 8 mm	119,00	44,00	
	L: 90 cm oder 100 cm, ohne Verschluss			AN216	matt/gekratzt/polier, tlw. Roségold beschichtet, SW-Button-Perle Ø ca. 8 mm	119,00	44,00	
					ca. 37x54 mm, Kettenöffnung 6 mm			

Art.-Nr.:	Bezeichnung:	UVP/€:	EK/€:	Art.-Nr.:	Bezeichnung:	UVP/€:	EK/€:
AN218	matt/polier, SW-Perle Ø ca. 7 mm	88,00	32,50	AN254	matt/polier, Zirkonia white	82,50	30,50
	Ø ca. 19 mm, Kettenöffnung 4 mm				B: ca. 16 mm, für Magnetverschluss groß mit Gewinde		
AN226	matt/gekratzt/polier, Brill. TW/SI 0,02 ct.	149,00	58,00	AN256	matt, teilweise Gelb- und Roségold beschichtet	70,50	26,00
AN227	matt/gekratzt/polier, tlw. Gelbgold beschichtet, Brill. TW/SI 0,02 ct.	169,00	65,00		B: ca. 16 mm, für Magnetverschluss groß mit Gewinde		
AN228	matt/gekratzt/polier, tlw. Roségold beschichtet, Brill. TW/SI 0,02 ct.	169,00	65,00				
	ca. 20x30 mm, Kettenöffnung 3,5 mm						
AN229	matt/gekratzt/polier, Brill. TW/SI 0,065 ct.	299,00	115,00	AN261	geschliffen/polier, Zirkonia white	82,50	30,50
AN230	matt/gekratzt/polier, tlw. Gelbgold beschichtet, Brill. TW/SI 0,065 ct.	333,00	128,00		B: ca. 16 mm, für Magnetverschluss groß mit Gewinde		
AN231	matt/gekratzt/polier, tlw. Roségold beschichtet, Brill. TW/SI 0,065 ct.	333,00	128,00				
	ca. 37x54 mm, Kettenöffnung 6 mm						
AN232	matt	43,50	15,50	AN270	matt/gekratzt/polier	47,00	16,50
AN240	matt, Gelbgold beschichtet	66,00	23,50	AN271	matt/gekratzt/polier, teilweise Gelbgold beschichtet	65,00	23,50
AN241	matt, Roségold beschichtet	66,00	23,50	AN272	matt/gekratzt/polier, teilweise Roségold beschichtet	65,00	23,50
	B: ca. 16 mm, für Magnetverschluss groß mit Gewinde				ca. 14x21 mm, Kettenöffnung 3 mm		
AN233.WH	matt, Zirkonia white	95,00	35,00	AN273	matt/gekratzt/polier, Brill. TW/SI 0,016 ct.	119,00	44,00
AN233.BL	matt, Zirkonia black	95,00	35,00	AN274	matt/gekratzt/polier, tlw. Gelbgold beschichtet, Brill. TW/SI 0,016 ct.	137,00	52,00
	B: ca. 16 mm, für Magnetverschluss groß mit Gewinde			AN275	matt/gekratzt/polier, tlw. Roségold beschichtet, Brill. TW/SI 0,016 ct.	137,00	52,00
					ca. 14x21 mm, Kettenöffnung 3 mm		
AN234.WH	matt, Zirkonia white	69,00	24,50	AN276	matt/gekratzt/polier	45,00	16,00
AN234.BL	matt, Zirkonia black	69,00	24,50	AN277	matt/gekratzt/polier, teilweise Gelbgold beschichtet	62,00	22,00
	B: ca. 16 mm, für Magnetverschluss groß mit Gewinde			AN278	matt/gekratzt/polier, teilweise Roségold beschichtet	62,00	22,00
					ca. 9x13 mm, Kettenöffnung 2,8 mm		
AN237	matt	35,00	12,00	AN279	matt/gekratzt/polier, Brill. TW/SI 0,016 ct.	116,00	43,00
	B: ca. 16 mm, für Magnetverschluss groß mit Gewinde			AN280	matt/gekratzt/polier, tlw. Gelbgold beschichtet, Brill. TW/SI 0,016 ct.	133,00	50,00
				AN281	matt/gekratzt/polier, tlw. Roségold beschichtet, Brill. TW/SI 0,016 ct.	133,00	50,00
					ca. 9x13 mm, Kettenöffnung 2,8 mm		
AN250	matt/polier, teilweise Gelbgold beschichtet, Zirkonia white	95,00	35,00	AN282	matt, Brill. TW/SI 0,016 ct.	104,00	38,50
	B: ca. 16 mm, für Magnetverschluss groß mit Gewinde				Ø ca. 6 mm, Kettenöffnung 2,3 mm		
AN252	matt/polier, teilweise Roségold beschichtet, Zirkonia white	95,00	35,00	AN283	matt, Brill. TW/SI 0,035 ct.	187,50	72,00
	B: ca. 16 mm, für Magnetverschluss groß mit Gewinde				Ø ca. 6 mm, Kettenöffnung 2,3 mm		

Art.-Nr.:	Bezeichnung:	UVP/€:	EK/€:		Art.-Nr.:	Bezeichnung:	UVP/€:	EK/€:	
AN284	matt, Brill. TW/SI 0,065 ct.	299,00	115,00		AN308.4	matt, Zirkonia black	120,50	44,50	
					AN308.3	matt, Zirkonia black	101,50	37,50	
					AN308.2	matt, Zirkonia black	85,50	31,50	
					AN308.1	matt, Zirkonia black	70,50	26,00	
	Ø ca. 6 mm, Kettenöffnung 2,3 mm					Anhängerring, B: ca. 2,5 mm, Ø ca. 17, 22, 28 und 33 mm			
AN291.WH	matt, Gelbgold beschichtet, Zirkonia white	116,50	43,00		AN327	matt/geschliffen	38,00	13,00	
	B: ca. 16 mm, für Magnetverschluss groß mit Gewinde					Anhängerring, B: ca. 5 mm, Ø ca. 28 mm			
AN292.WH	matt, Roségold beschichtet, Zirkonia white	116,50	43,00		ANV01	Anhängerverschluss klein, matt/polieret, H: ca. 15 mm	38,00	13,00	
	B: ca. 16 mm, für Magnetverschluss groß mit Gewinde				ANV02	Anhängerverschluss groß, matt/polieret, H: ca. 18 mm	41,00	14,00	
						Kettenöffnung 4,6 mm			
AN295	matt, Schwarz beschichtet	66,00	23,50		ANV03.WH	Anhängerverschluss groß, matt/polieret, Zirkonia white	53,50	19,00	
AN296.WH	matt, Schwarz beschichtet, Zirkonia white	116,50	43,00		ANV03.BL	Anhängerverschluss groß, matt/polieret, Zirkonia black	53,50	19,00	
	B: ca. 16 mm, für Magnetverschluss groß mit Gewinde					H: ca. 18 mm, Kettenöffnung 4,6 mm			
AN300.4	matt	30,50	10,50		ANV04	Anhängerverschluss klein, matt/polieret, Gelbgold beschichtet, H: ca. 15 mm	43,50	15,50	
AN300.3	matt	28,00	9,50		ANV05	Anhängerverschluss groß, matt/polieret, Gelbgold beschichtet, H: ca. 18 mm	46,50	16,50	
AN300.2	matt	25,00	8,50				Kettenöffnung 4,6 mm		
AN300.1	matt	20,50	7,00						
	Anhängerring, B: ca. 2,5 mm, Ø ca. 17, 22, 28 und 33 mm								
AN301.4	poliert	30,50	10,50		ANV06.WH	Anhängerverschluss groß, matt/polieret, Gelbgold beschichtet, Zirkonia white	59,00	21,00	
AN301.3	poliert	28,00	9,50		ANV06.BL	Anhängerverschluss groß, matt/polieret, Gelbgold beschichtet, Zirkonia black	59,00	21,00	
AN301.2	poliert	25,00	8,50				H: ca. 18 mm, Kettenöffnung 4,6 mm		
AN301.1	poliert	20,50	7,00						
	Anhängerring, B: ca. 2,5 mm, Ø ca. 17, 22, 28 und 33 mm								
AN302.4	matt, Gelbgold beschichtet	56,00	20,00		ANV07	Anhängerverschluss klein, matt/polieret, Roségold beschichtet, H: ca. 15 mm	43,50	15,50	
AN302.3	matt, Gelbgold beschichtet	49,00	17,50		ANV08	Anhängerverschluss groß, matt/polieret, Roségold beschichtet, H: ca. 18 mm	46,50	16,50	
AN302.2	matt, Gelbgold beschichtet	43,50	15,50				Kettenöffnung 4,6 mm		
AN302.1	matt, Gelbgold beschichtet	38,00	13,00						
	Anhängerring, B: ca. 2,5 mm, Ø ca. 17, 22, 28 und 33 mm								
AN303.4	matt, Roségold beschichtet	56,00	20,00		ANV09.WH	Anhängerverschluss groß, matt/polieret, Roségold beschichtet, Zirkonia white	59,00	21,00	
AN303.3	matt, Roségold beschichtet	49,00	17,50		ANV09.BL	Anhängerverschluss groß, matt/polieret, Roségold beschichtet, Zirkonia black	59,00	21,00	
AN303.2	matt, Roségold beschichtet	43,50	15,50				H: ca. 18 mm, Kettenöffnung 4,6 mm		
AN303.1	matt, Roségold beschichtet	38,00	13,00						
	Anhängerring, B: ca. 2,5 mm, Ø ca. 17, 22, 28 und 33 mm								
AN307.4	matt, Zirkonia white	120,50	44,50		ANV16	gemustert/polieret	19,00	6,50	
AN307.3	matt, Zirkonia white	101,50	37,50		ANV17	gemustert/polieret, Gelbgold beschichtet	22,00	8,50	
AN307.2	matt, Zirkonia white	85,50	31,50						
AN307.1	matt, Zirkonia white	70,50	26,00						
	Anhängerring, B: ca. 2,5 mm, Ø ca. 17, 22, 28 und 33 mm								



Ø ca. 19 mm

Art.-Nr.:	Bezeichnung:	UVP/€:	EK/€:	Art.-Nr.:	Bezeichnung:	UVP/€:	EK/€:
AN328	matt, SW-Perle Ø ca. 8 mm	85,50	31,50	AN423	geschliffen/poliert, SW-Button-Perle Ø ca. 10 mm	78,50	29,00
				AN424	geschliffen/poliert, Gelbgold beschichtet, SW-Button-Perle Ø ca. 10 mm	97,50	36,00
				AN425	geschliffen/poliert, Roségold beschichtet, SW-Button-Perle Ø ca. 10 mm	97,50	36,00
					H: ca. 20 mm, Kettenöffnung 4,7 mm		
AN329.AQ	matt, Farbstein aquamarine	30,50	10,50	AN430.WH	geschliffen, Zirkonia white	82,50	30,50
AN329.BL	matt, Farbstein black	30,50	10,50	AN430.BL	geschliffen, Zirkonia black	82,50	30,50
AN329.BR	matt, Farbstein brown	30,50	10,50				
AN329.CH	matt, Farbstein champagner	30,50	10,50		B: ca. 16 mm, für Magnetverschluss groß mit Gewinde		
AN329.LI	matt, Farbstein lila	30,50	10,50				
AN329.LP	matt, Farbstein light pink	30,50	10,50	AN440.WH	geschliffen, Gelbgold beschichtet, Zirkonia white	95,00	35,00
AN329.OL	matt, Farbstein olive	30,50	10,50	AN442.WH	geschliffen, Roségold beschichtet, Zirkonia white	95,00	35,00
AN329.RE	matt, Farbstein red	30,50	10,50				
AN329.WH	matt, Farbstein white	30,50	10,50		B: ca. 16 mm, für Magnetverschluss groß mit Gewinde		
 AQ aquamarine	 CH champagner	 OL olive					
 BL black	 LI lila	 RE red					
 BR brown	 LP light pink	 WH white					
	Steingröße: ca. 8 mm						
AN400	matt/gekratzt/poliert, Altbronze beschichtet	99,00	37,00	AN446.WH	geschliffen, Schwarz beschichtet, Zirkonia white	95,00	35,00
AN401	matt/gekratzt/poliert, Schwarz beschichtet	99,00	37,00	AN446.BL	geschliffen, Schwarz beschichtet, Zirkonia black	95,00	35,00
	ca. 37x54 mm, Kettenöffnung 6 mm						
					B: ca. 16 mm, für Magnetverschluss groß mit Gewinde		
AN406	matt/gekratzt/poliert, Altbronze beschichtet	69,00	24,00	AN455	geschliffen/poliert	43,50	15,50
AN407	matt/gekratzt/poliert, Schwarz beschichtet	69,00	24,00	AN456	geschl./poliert, Gelbg. besch.	56,00	20,00
	ca. 20x30 mm, Kettenöffnung 3,5 mm			AN457	geschl./poliert, Roségold besch.	56,00	20,00
				AN459	geschl./poliert, Schwarz besch.	56,00	20,00
					B: ca. 16 mm, für Magnetverschluss groß mit Gewinde		
AN412	matt/gekratzt/poliert, Altbronze beschichtet	65,00	23,50	AN487	matt/gekratzt	28,00	9,50
AN413	matt/gekratzt/poliert, Schwarz beschichtet	65,00	23,50	AN488	matt/gekratzt, Gelbgold beschichtet	35,00	12,00
	ca. 14x21 mm, Kettenöffnung 3 mm			AN489	matt/gekratzt, Roségold beschichtet	35,00	12,00
				<i>evia</i>	ca. 13x13 mm, Kettenöffnung 2 mm		
AN414	matt/gekratzt/poliert, Altbronze beschichtet, Brill. TW/SI 0,016 ct.	137,00	52,00	AN490	matt/gekratzt	28,00	9,50
AN415	matt/gekratzt/poliert, Schwarz beschichtet, Brill. TW/SI 0,016 ct.	137,00	52,00	AN491	matt/gekratzt, Gelbgold beschichtet	35,00	12,00
	ca. 14x21 mm, Kettenöffnung 3 mm			AN492	matt/gekratzt, Roségold beschichtet	35,00	12,00
				<i>evia</i>	ca. 9x13 mm, Kettenöffnung 2 mm		
AN416	matt/gekratzt/poliert, Altbronze beschichtet	62,00	22,00	AN493	geschliffen	28,00	9,50
AN417	matt/gekratzt/poliert, Schwarz beschichtet	62,00	22,00	AN494	geschliffen, Gelbgold beschichtet	35,00	12,00
	ca. 9x13 mm, Kettenöffnung 2,8 mm			AN495	geschliffen, Roségold beschichtet	35,00	12,00
				<i>evia</i>	Ø ca. 8 mm, Kettenöffnung 2 mm		
AN420	geschliffen/poliert, SW-Button-Perle Ø ca. 8 mm	56,00	20,00	AN496.WHP	poliert, Crystal White Pearl	28,00	9,50
AN421	geschliffen/poliert, Gelbgold beschichtet, SW-Button-Perle Ø ca. 8 mm	69,00	24,50				
AN422	geschliffen/poliert, Roségold beschichtet, SW-Button-Perle Ø ca. 8 mm	69,00	24,50				
	H: ca. 17 mm, Kettenöffnung 3,8 mm			<i>evia</i>	Ø ca. 12 mm, Kettenöffnung 2 mm		

Art.-Nr.:	Bezeichnung:	UVP/€:	EK/€:		Art.-Nr.:	Bezeichnung:	UVP/€:	EK/€:	
AN508 AN509	matt/gekratzt matt/gekratzt, Gelbgold beschichtet	28,00 35,00	9,50 12,00		AN567 AN568	matt/polirt, Brill. TW/SI 0,065 ct. polirt, Brill. TW/SI 0,065 ct.	299,00 299,00	115,00 115,00	
AN510	matt/gekratzt, Roségold beschichtet	35,00	12,00		ca. 5x25 mm, Kettenöffnung 3 mm				
<i>evia</i>	ca. 11x12 mm, Kettenöffnung 2 mm								
AN514 AN515	matt/gekratzt matt/gekratzt, Gelbgold beschichtet	28,00 35,00	9,50 12,00		AN700 AN701	silk wood braun silk wood schwarz	25,00 25,00	8,50 8,50	
AN516	matt/gekratzt, Roségold beschichtet	35,00	12,00		ca. 17x34 mm				
<i>evia</i>	ca. 13x13 mm, Kettenöffnung 2 mm								
AN535.WH AN536.WH	matt, Gelbgold beschichtet, Zirkonia white matt, Roségold beschichtet, Zirkonia white	78,50 78,50	29,00 29,00		AN340.3 AN702	silk wood braun silk wood schwarz	25,00 25,00	8,50 8,50	
	B: ca. 16 mm, für Magnetverschluss groß mit Gewinde				Ø ca. 28 mm				
AN537.WH AN537.BL	poliert, Zirkonia white poliert, Zirkonia black	73,00 73,00	27,00 27,00		AN703	matt/graviert	43,50	15,50	
	B: ca. 16 mm, für Magnetverschluss groß mit Gewinde				ca. 12x22 mm, für Magnetverschluss flach				
AN540.WHP AN541.WHP	poliert, Gelbgold beschichtet, Crystal White Pearl poliert, Roségold beschichtet, Crystal White Pearl	35,00 35,00	12,00 12,00		AN704	matt/graviert	43,50	15,50	
<i>evia</i>	Ø ca. 12 mm, Kettenöffnung 2 mm				ca. 12x22 mm, für Magnetverschluss flach				
AN544.WH AN545.WH	poliert, Zirkonia white poliert, Gelbgold beschichtet, Zirkonia white	43,50 53,50	15,50 19,00		AN705	matt/graviert	43,50	15,50	
AN546.WH	poliert, Roségold beschichtet, Zirkonia white	53,50	19,00		ca. 12x22 mm, für Magnetverschluss flach				
<i>evia</i>	Ø ca. 11 mm, Kettenöffnung 2,8 mm								
AN547.WH AN548.WH	poliert, Zirkonia white poliert, Gelbgold beschichtet, Zirkonia white	56,00 66,00	20,00 23,50		AN706	matt/graviert	43,50	15,50	
AN549.WH	poliert, Roségold beschichtet, Zirkonia white	66,00	23,50		ca. 12x22 mm, für Magnetverschluss flach				
<i>evia</i>	Ø ca. 11 mm, Kettenöffnung 2,8 mm								
AN562	matt/polirt/graviert	78,50	29,00		AN708	matt/graviert	43,50	15,50	
	Ø ca. 26 mm, Kettenöffnung 5 mm				ca. 12x22 mm, für Magnetverschluss flach				
AN565 AN566	matt/polirt, Brill. TW/SI 0,035 ct. poliert, Brill. TW/SI 0,035 ct.	182,00 182,00	70,00 70,00		AN709	matt/graviert	43,50	15,50	
	ca. 3x25 mm, Kettenöffnung 2 mm				ca. 12x22 mm, für Magnetverschluss flach				

Art.-Nr.:	Bezeichnung:	UVP/€:	EK/€:		Art.-Nr.:	Bezeichnung:	UVP/€:	EK/€:		
AN720	matt	30,50	10,50		AN746	matt/graviert	43,50	15,50		
AN721	matt, Gelbgold beschichtet	43,50	15,50		B: ca. 14 mm, für Magnetverschluss klein ohne Gewinde					
AN722	matt, Roségold beschichtet	43,50	15,50			EDY vita <small>peffl</small>				
AN723	matt, Schwarz beschichtet	43,50	15,50							
B: ca. 14 mm, für Magnetverschluss klein ohne Gewinde										
AN724	geschliffen	38,00	13,00		AN747	matt/graviert	43,50	15,50		
AN725	geschliffen, Gelbgold beschichtet	49,00	17,50		B: ca. 14 mm, für Magnetverschluss klein ohne Gewinde					
AN726	geschliffen, Roségold beschichtet	49,00	17,50			EDY vita <small>peffl</small>				
AN727	geschliffen, Schwarz beschichtet	49,00	17,50							
B: ca. 14 mm, für Magnetverschluss klein ohne Gewinde										
AN728	matt/poliert	78,50	29,00		AN748	antik-matt	43,50	15,50		
AN729	matt, teilweise Gelbgold beschichtet	92,00	34,00		B: ca. 14 mm, für Magnetverschluss klein ohne Gewinde					
AN730	matt, teilweise Roségold beschichtet	92,00	34,00			EDY vita <small>peffl</small>				
AN731	matt, teilweise Schwarz beschichtet	92,00	34,00							
B: ca. 14 mm, für Magnetverschluss klein ohne Gewinde										
AN732.WH	matt/poliert, Zirkonia white	69,00	24,50		AN749	matt	43,00	15,00		
AN733.WH	matt/poliert, teilweise Gelbgold beschichtet, Zirkonia white	78,50	29,00		B: ca. 14 mm, für Magnetverschluss klein ohne Gewinde					
AN734.WH	matt/poliert, teilweise Roségold beschichtet, Zirkonia white	78,50	29,00			EDY vita <small>peffl</small>				
AN735.WH	matt/poliert, teilweise Schwarz beschichtet, Zirkonia white	78,50	29,00							
B: ca. 14 mm, für Magnetverschluss klein ohne Gewinde										
AN736.WH	matt, Zirkonia white	88,00	32,50		AN752	matt/graviert	43,00	15,00		
AN737.WH	matt, Gelbgold beschichtet, Zirkonia white	111,00	41,00		B: ca. 14 mm, für Magnetverschluss klein ohne Gewinde					
AN738.WH	matt, Roségold beschichtet, Zirkonia white	111,00	41,00			EDY vita <small>peffl</small>				
AN739.WH	matt, Schwarz beschichtet, Zirkonia white	111,00	41,00							
B: ca. 14 mm, für Magnetverschluss klein ohne Gewinde										
AN740.WH	poliert, Zirkonia white	146,00	56,00		AN753	poliert, Gelbgold beschichtet	55,00	20,00		
AN741.WH	poliert, teilweise Gelbgold beschichtet, Zirkonia white	164,00	63,00		B: ca. 14 mm, für Magnetverschluss klein ohne Gewinde					
AN742.WH	poliert, teilweise Roségold beschichtet, Zirkonia white	164,00	63,00			EDY vita <small>peffl</small>				
B: ca. 14 mm, für Magnetverschluss klein ohne Gewinde										
AN743	matt/graviert	43,50	15,50		AN755	poliert	32,00	11,00		
B: ca. 14 mm, für Magnetverschluss klein ohne Gewinde										
					AN756	poliert, Gelbgold beschichtet	42,00	15,00		EDY vita <small>peffl</small>
					AN757	matt	32,00	11,00		
					AN758	matt, Gelbgold beschichtet	42,00	15,00		
					B: ca. 14 mm, für Magnetverschluss klein ohne Gewinde					
AN744	matt/graviert	43,50	15,50		AN800.WH	poliert, Zirkonia white	41,00	14,00		
B: ca. 14 mm, für Magnetverschluss klein ohne Gewinde										
					AN801.WH	poliert, Gelbgold beschichtet, Zirkonia white	48,00	17,00		
					AN802.WH	poliert, Roségold beschichtet, Zirkonia white	48,00	17,00		
					EDY vita <small>peffl</small>					
					<i>edia</i>	Ø 5 mm, Kettenöffnung 2 mm				
AN745	matt/graviert	43,50	15,50		AN803.WH	poliert, Zirkonia white	43,50	15,50		
B: ca. 14 mm, für Magnetverschluss klein ohne Gewinde										
					AN804.WH	poliert, Gelbgold beschichtet, Zirkonia white	50,50	18,00		
					AN805.WH	poliert, Roségold beschichtet, Zirkonia white	50,50	18,00		
					EDY vita <small>peffl</small>					
					<i>edia</i>	Ø 9 mm, Kettenöffnung 2 mm				

Art.-Nr.:	Bezeichnung:	UVP/€:	EK/€:	Art.-Nr.:	Bezeichnung:	UVP/€:	EK/€:
AN806.WH AN807.WH AN808.WH	poliert, Zirkonia white poliert, Gelbgold beschichtet, Zirkonia white poliert, Roségold beschichtet, Zirkonia white	53,50 60,50 60,50	19,00 21,50 21,50	AN846 AN847	matt/polier, 585er Gelbgold, Brill. TW/SI 0,02 ct. matt/polier, 585er Roségold, Brill. TW/SI 0,02 ct.	176,00 176,00	67,50 67,50
<i>evia</i>	Ø 9 mm, Kettenöffnung 2 mm				Ø 10 mm, Kettenöffnung 2,3 mm		
AN809.WH AN810.WH AN811.WH	matt/polier, Zirkonia white matt/polier, Gelbgold beschichtet, Zirkonia white matt/polier, Roségold beschichtet, Zirkonia white	26,50 35,00 35,00	9,00 12,00 12,00	AN850 AN851	matt/polier, 585er Gelbgold, Brill. TW/SI 0,02 ct. matt/polier, 585er Roségold, Brill. TW/SI 0,02 ct.	196,50 196,50	75,50 75,50
<i>evia</i>	Ø 6 mm, Kettenöffnung 2 mm				Ø 10 mm, Kettenöffnung 2,8 mm		
AN812.WH AN813.WH AN814.WH	matt/polier, Zirkonia white matt/polier, Gelbgold beschichtet, Zirkonia white matt/polier, Roségold beschichtet, Zirkonia white	28,00 36,50 36,50	9,50 12,50 12,50	AN852	matt/polier/graviert	30,50	10,50
<i>evia</i>	Ø 7 mm, Kettenöffnung 2 mm				Ø ca. 12 mm, Kettenöffnung 2,8 mm		
AN815 AN816 AN817	matt/gekratzt matt/gekratzt, Gelbgold beschichtet matt/gekratzt, Roségold beschichtet	26,50 35,00 35,00	9,00 12,00 12,00	AN860	matt/polier, Brill. TW/SI 0,02 ct.	139,50	53,50
<i>evia</i>	Ø 6 mm, Kettenöffnung 2 mm				Ø ca. 12 mm, Kettenöffnung 2,7 mm		
AN818 AN819 AN820	matt/gekratzt matt/gekratzt, Gelbgold beschichtet matt/gekratzt, Roségold beschichtet	28,00 36,50 36,50	9,50 12,50 12,50	AN861	matt/polier, Brill. TW/SI 0,035 ct.	182,00	70,00
<i>evia</i>	Ø 8 mm, Kettenöffnung 2 mm				Ø ca. 15 mm, Kettenöffnung 2,9 mm		
AN833 AN834 AN835	matt/polier, SW-Button-Perle Ø ca. 5 mm matt/polier, Gelbgold beschichtet, SW-Button-Perle Ø ca. 5 mm matt/polier, Roségold beschichtet, SW-Button-Perle Ø ca. 5 mm	26,50 35,00 35,00	9,00 12,00 12,00	AN862 AN863 AN864	matt/polier/gekratzt matt/polier/gekratzt, Gelbgold beschichtet matt/polier/gekratzt, Roségold beschichtet	38,00 45,00 45,00	13,00 16,00 16,00
<i>evia</i>	Ø 7 mm, Kettenöffnung 2 mm			<i>evia</i>	ca. 5x26 mm, Kettenöffnung 2 mm		
AN836 AN837 AN838	matt/polier, SW-Button-Perle Ø ca. 6 mm matt/polier, Gelbgold beschichtet, SW-Button-Perle Ø ca. 6 mm matt/polier, Roségold beschichtet, SW-Button-Perle Ø ca. 6 mm	28,00 36,50 36,50	9,50 12,50 12,50	AN870 AN871 AN872	matt/gekratzt matt/gekratzt, Gelbgold beschichtet matt/gekratzt, Roségold beschichtet	45,00 57,50 57,50	16,00 20,50 20,50
<i>evia</i>	Ø 9 mm, Kettenöffnung 2 mm			<i>evia</i>	ca. 10x21 mm, Kettenöffnung 2 mm		
AN843	matt/polier, Brill. TW/SI 0,02 ct., teilweise Schwarz beschichtet	134,00	51,50	AN873 AN874 AN875	matt/gekratzt matt/gekratzt, Gelbgold beschichtet matt/gekratzt, Roségold beschichtet	48,00 60,50 60,50	17,00 21,50 21,50
	Ø 10 mm, , Kettenöffnung 2,3 mm			<i>evia</i>	ca. 10x30 mm, Kettenöffnung 2 mm		
AN845	matt/polier, Brill. TW/SI 0,02 ct., teilweise Schwarz beschichtet	134,00	51,50	AN878 AN879 AN880	matt/polier/gekratzt matt/polier/gekratzt, teilweise Gelbgold beschichtet matt/polier/gekratzt, teilweise Roségold beschichtet	76,00 86,50 86,50	28,00 32,00 32,00
	Ø 10 mm, Kettenöffnung 2,8 mm				ca. 19x22 mm, Kettenöffnung 2,3 mm		

Art.-Nr.:	Bezeichnung:	UVP/€:	EK/€:	Art.-Nr.:	Bezeichnung:	UVP/€:	EK/€:
AN881	matt/polier/gekratzt	104,00	38,50	AN904	matt/polier, teilweise Gelbgold beschichtet	104,00	38,50
AN882	matt/polier/gekratzt, teilweise Gelbgold beschichtet	126,00	46,50				
AN883	matt/polier/gekratzt, teilweise Roségold beschichtet	126,00	46,50				
	ca. 44x54 mm, Kettenöffnung 2,3 mm				Ø ca. 19 mm, Kettenöffnung 2,9 mm		
AN884	matt/polier/gekratzt	66,00	23,50	AN907	matt/polier, teilweise Gelbgold beschichtet	116,50	43,00
AN885	matt/polier/gekratzt, Brill. TW/SI 0,02 ct.	139,50	53,50				
AN886	matt/polier/gekratzt, teilweise Gelbgold beschichtet	73,00	27,00				
AN887	matt/polier/gekratzt, teilweise Roségold beschichtet	73,00	27,00				
	ca. 16x27 mm, Kettenöffnung 3 mm				Ø ca. 26 mm, Kettenöffnung 2,1 mm		
AN888	matt/polier/gekratzt	76,00	28,00	AN909	matt/polier, Brill. TW/SI 0,065 ct.	299,00	115,00
AN889	matt/polier/gekratzt, Brill. TW/SI 0,02 ct.	146,00	56,00				
	Ø ca. 20 mm, Kettenöffnung 3 mm				ca. 4x23 mm, Kettenöffnung 2,8 mm		
AN891	matt/polier/gekratzt	104,00	38,50	AN910	matt/polier, Zirkonia white	95,00	35,00
				AN911	matt/polier, Gelbgold beschichtet, Zirkonia white	120,50	44,50
				AN912	matt/polier, Roségold beschichtet, Zirkonia white	120,50	44,50
	Ø ca. 40 mm, Kettenöffnung 3 mm			<i>evia</i>	ca. 7x12 mm, Kettenöffnung 5,5 mm		
AN894	matt/gekratzt, Brill. TW/SI 0,02 ct.	164,00	63,00	AN913	matt/polier, Zirkonia white	69,00	24,50
AN895	matt/gekratzt, 585er Gelbgold, Brill. TW/SI 0,02 ct.	221,00	85,00	AN914	matt/polier, Gelbgold beschichtet, Zirkonia white	78,50	29,00
AN896	matt/gekratzt, 585er Roségold, Brill. TW/SI 0,02 ct.	221,00	85,00	AN915	matt/polier, Roségold beschichtet, Zirkonia white	78,50	29,00
	ca. 16x16 mm, Kettenöffnung 2 mm			<i>evia</i>	ca. 7x12 mm, Kettenöffnung 5,5 mm		
AN897	matt/gekratzt, Brill. TW/SI 0,02 ct.	130,00	48,00	AN916	matt/polier, Zirkonia white	85,50	31,50
AN898	matt/gekratzt, 585er Gelbgold, Brill. TW/SI 0,02 ct.	185,00	71,00	AN917	matt/polier, Gelbgold beschichtet, Zirkonia white	97,50	36,00
AN899	matt/gekratzt, 585er Roségold, Brill. TW/SI 0,02 ct.	185,00	71,00	AN918	matt/polier, Roségold beschichtet, Zirkonia white	97,50	36,00
	ca. 8x8 mm, Kettenöffnung 2 mm			<i>evia</i>	ca. 5x12 mm, Kettenöffnung 5,5 mm		
AN900	matt/polier, Brill. TW/SI 0,02 ct.	139,50	53,50	AN919	matt/polier, Zirkonia white	130,00	48,00
				AN920	matt/polier, Gelbgold beschichtet, Zirkonia white	137,00	52,50
				AN921	matt/polier, Roségold beschichtet, Zirkonia white	137,00	52,50
	ca. 7x20 mm, Kettenöffnung 2 mm			<i>evia</i>	ca. 11x12 mm, Kettenöffnung 5,5 mm		
AN901	matt/polier, SW-Button-Perle Ø ca. 5 mm	95,00	35,00	AN922	matt/polier, Zirkonia white	116,50	43,00
				AN923	matt/polier, Gelbgold beschichtet, Zirkonia white	130,00	48,00
				AN924	matt/polier, Roségold beschichtet, Zirkonia white	130,00	48,00
	ca. 13x24 mm, Kettenöffnung 2,1 mm			<i>evia</i>	ca. 8x12 mm, Kettenöffnung 5,5 mm		
AN902	matt/polier, SW-Button-Perle Ø ca. 7 mm	116,50	43,00	AN925	polier, Zirkonia white	95,00	35,00
				AN926	polier, Gelbgold beschichtet, Zirkonia white	120,50	44,50
				AN927	polier, Roségold beschichtet, Zirkonia white	120,50	44,50
	ca. 20x39 mm, Kettenöffnung 3,5 mm			<i>evia</i>	ca. 6x12 mm, Kettenöffnung 5,5 mm		

Art.-Nr.:	Bezeichnung:	UVP/€:	EK/€:	Art.-Nr.:	Bezeichnung:	UVP/€:	EK/€:
AN928 AN929	poliert, Zirkonia white poliert, Gelbgold beschichtet, Zirkonia white	95,00 120,50	35,00 44,50	AN950 AN951	matt/polier/gekrazt, SW-Perle Ø ca. 5 mm matt/polier/gekrazt, Gelbgold beschichtet, SW-Perle Ø ca. 5 mm	69,00 85,00	25,00 32,00
AN930	poliert, Roségold beschichtet, Zirkonia white	120,50	44,50		Ø ca. 17 mm, Kettenöffnung ca. 2,1 mm		
<i>evia</i>	ca. 6x12 mm, Kettenöffnung 5,5 mm						
AN931 AN932	poliert, Zirkonia white poliert, Gelbgold beschichtet, Zirkonia white	46,50 59,00	16,50 21,00	AN952 AN953	matt/polier/gekrazt, SW-Perle Ø ca. 7 mm matt/polier/gekrazt, Gelbgold beschichtet, SW-Perle Ø ca. 7 mm	85,00 99,00	32,00 37,00
AN933	poliert, Roségold beschichtet, Zirkonia white	59,00	21,00		Ø ca. 26 mm, Kettenöffnung ca. 3,5 mm		
<i>evia</i>	ca. 2x24 mm, Kettenöffnung 2,4 mm						
AN934 AN935	matt/gekrazt/polier matt/gekrazt/polier, teilweise Gelbgold beschichtet	78,50 104,00	29,00 38,50	AN954 AN955	matt/polier/gekrazt, SW-Perle Ø ca. 7 mm matt/polier/gekrazt, Gelbgold beschichtet, SW-Perle Ø ca. 7 mm	129,00 165,00	48,00 63,00
AN936	matt/gekrazt/polier, teilweise Roségold beschichtet	104,00	38,50		Ø ca. 26 mm, Kettenöffnung ca. 3,5 mm		
	ca. 14x17 mm, Kettenöffnung 2,1 mm						
AN937 AN938	matt/gekrazt/polier, Brill. TW/SI 0,02 ct.	176,00	67,50	AN957 AN958	polier/gekrazt polier/gekrazt, Gelbgold beschichtet	48,00 65,00	17,00 23,00
AN939	matt/gekrazt/polier, teilweise Roségold beschichtet, Brill. TW/SI 0,02 ct.	196,50	75,50	AN959	polier/gekrazt, Roségold beschichtet	65,00	23,00
	ca. 14x17 mm, Kettenöffnung 2,1 mm			<i>evia</i>	Ø ca. 20 mm, Kettenöffnung ca. 2,9 mm		
AN940 AN941	matt/polier/gekrazt, Brill. TW/SI 0,02 ct.	176,00	67,50	AN960 AN961	polier/gekrazt, SW-Perle Ø ca. 5 mm polier/gekrazt, Gelbgold beschichtet, SW-Perle Ø ca. 5 mm	75,00 89,00	28,00 33,00
AN941	matt/polier/gekrazt, Gelbgold beschichtet, Brill. TW/SI 0,02 ct.	196,50	75,50	AN962	polier/gekrazt, Roségold beschichtet, SW-Perle Ø ca. 5 mm	89,00	33,00
	Ø ca. 18 mm, Kettenöffnung 2,3 mm			<i>evia</i>	Ø ca. 20 mm, Kettenöffnung ca. 2,9 mm		
AN942 AN943	matt/polier/gekrazt matt/polier/gekrazt, teilweise Gelbgold beschichtet	79,00 99,00	29,00 37,00	AN963 AN964	polier/gekrazt polier/gekrazt, teilweise Gelbgold beschichtet	89,00 105,00	33,00 39,00
	ca. 12x35 mm, Kettenöffnung Ø 5 mm			AN965	polier/gekrazt, teilweise Roségold beschichtet	105,00	39,00
				<i>evia</i>	Ø ca. 24 mm, Kettenöffnung ca. 2,9 mm		
AN944 AN945	matt/polier/gekrazt matt/polier/gekrazt, teilweise Gelbgold beschichtet	49,00 59,00	17,50 21,00	AN966 AN967	polier, Zirkonia white teilausgefasst polier, Gelbgold beschichtet, Zirkonia white teilausgefasst	85,00 99,00	32,00 37,00
	Ø ca. 12 mm, Kettenöffnung ca. 2,3 mm			AN968	polier, Roségold beschichtet, Zirkonia white teilausgefasst Ø ca. 35 mm, Kettenöffnung ca. 2,8 mm	99,00	37,00
				<i>evia</i>			
AN946 AN947	matt/polier/gekrazt matt/polier/gekrazt, teilweise Gelbgold beschichtet	55,00 69,00	19,50 24,50	AN969 AN970	polier, Zirkonia white teilausgefasst polier, Gelbgold beschichtet, Zirkonia white teilausgefasst	99,00 115,00	37,00 43,00
	Ø ca. 19 mm, Kettenöffnung ca. 3,8 mm			AN971	polier, Roségold beschichtet, Zirkonia white teilausgefasst Ø ca. 49 mm, Kettenöffnung ca. 3,6 mm	115,00	43,00
				<i>evia</i>			
AN948 AN949	matt/polier/gekrazt matt/polier/gekrazt, teilweise Gelbgold beschichtet	65,00 85,00	23,00 31,50	AN972 AN973	polier/gekrazt/matt polier/gekrazt/matt, Gelbgold beschichtet	55,00 69,00	19,00 24,00
	Ø ca. 26 mm, Kettenöffnung ca. 4,5 mm				Ø ca. 17 mm, Kettenöffnung ca. 2,1 mm		
				<i>evia</i>			

Art.-Nr.:	Bezeichnung:	UVP/€:	EK/€:	Art.-Nr.:	Bezeichnung:	UVP/€:	EK/€:
AN974 AN975	poliert/gekratzt/matt poliert/gekratzt/matt, Gelbgold beschichtet	59,00 75,00	21,00 28,00	E75 E76	matt/585er Gelbgold matt/polier	95,00 35,00	35,00 12,00
<i>edia</i>	Ø ca. 25 mm, Kettenöffnung ca. 2,1 mm				H: ca. 9 mm		
AN976 AN977	poliert/gekratzt/matt, Zirkonia white poliert/gekratzt/matt, Zirkonia white, Gelbgold beschichtet	55,00 69,00	19,00 24,00	E84 E85	matt, ca. 4x4 mm matt, ca. 6x6 mm	28,00 35,00	9,50 12,00
<i>edia</i>	Ø ca. 17 mm, Kettenöffnung ca. 2,1 mm						
AN978 AN979	poliert/gekratzt/matt, Zirkonia white poliert/gekratzt/matt, Zirkonia white, Gelbgold beschichtet	59,00 75,00	21,00 28,00	E88 E89	matt, ca. 4x4 mm matt, ca. 6x6 mm	25,00 30,50	8,50 10,50
<i>edia</i>	Ø ca. 25 mm, Kettenöffnung ca. 2,1 mm						
AN990	matt/polier, Brill. TW/SI 0,02 ct.	135,00	51,00	E106 E107 E108 E109 E110 E111	matt, B: 3 mm, matt, B: 3 mm, 2x Brill. TW/SI 0,016 ct. matt, B: 5 mm, matt, B: 5 mm, 2x Brill. TW/SI 0,016 ct. matt, B: 7 mm, matt, B: 7 mm, 2x Brill. TW/SI 0,016 ct.	77,00 198,00 82,50 203,00 86,50 207,00	28,50 76,00 30,50 78,00 32,00 79,50
	ca. 8x19 mm, Kettenöffnung ca. 2,1 mm				Ø 15 mm		
AN991	poliert, SW-Perle Ø ca. 6 mm	79,00	29,00	E112 E113 E114 E115 E116 E117	matt, B: 3 mm matt, B: 3 mm, 2x Brill. TW/SI 0,016 ct. matt, B: 5 mm matt, B: 5 mm, 2x Brill. TW/SI 0,016 ct. matt, B: 7 mm matt, B: 7 mm, 2x Brill. TW/SI 0,016 ct.	74,50 195,00 78,50 200,50 84,00 204,50	27,50 75,00 29,00 77,00 31,00 78,50
	ca. 7x28 mm, Kettenöffnung ca. 2,3 mm				Ø 12 mm		
AN992 AN993	matt/polier matt/polier, Gelbgold beschichtet	49,00 65,00	18,00 23,00	E139 E140	matt, ca. 4x4 mm, 2x Brill. TW/SI 0,016 ct. matt, ca. 6x6 mm, 2x Brill. TW/SI 0,016 ct.	132,50 134,00	49,00 51,50
	ca. 10x30 mm, Kettenöffnung ca. 3 mm						
AN994	poliert/gekratzt/matt	104,00	38,00	E143 E144 E145 E146	2x SW-Perle Ø ca. 3 mm 2x SW-Perle Ø ca. 4 mm 2x SW-Perle Ø ca. 5 mm 2x SW-Perle Ø ca. 6 mm	20,50 28,00 41,00 53,50	7,00 9,50 14,00 19,00
	ca. 50x55 mm, Kettenöffnung ca. 5 mm						
AN995	matt/gekratzt/polier, teilweise Gelbgold beschichtet	125,00	46,00	E147 E148	matt, 2x SW-Perle Ø ca. 6 mm, H: ca. 32 mm matt, 2x SW-Perle Ø ca. 6 mm, H: ca. 21 mm	76,00 73,00	28,00 27,00
	ca. 50x55 mm, Kettenöffnung ca. 5 mm						
E20.S E20.Bi E20.S.O	matt, Schlitz matt, teilweise Gelbgold beschichtet matt, ohne Schlitz	29,00 41,00 28,00	10,00 14,00 9,50	E149 E150	matt, Gelbgold beschichtet, 2x SW-Perle Ø ca. 6 mm, H: ca. 32 mm matt, Gelbgold beschichtet, 2x SW-Perle Ø ca. 6 mm, H: ca. 21 mm	92,00 88,00	34,00 32,50
	H: ca. 12 mm						

Art.-Nr.:	Bezeichnung:	UVP/€:	EK/€:
E157	matt, Kautschuk	38,00	13,00
E158	matt, Kautschuk, 2x Brill. TW/SI 0,016 ct.	150,00	57,50



ca. 6x6 mm

E161	matt, Kautschuk	38,00	13,00
E162	matt, Kautschuk, 2x Brill. TW/SI 0,016 ct.	150,00	57,50



ca. 6x6 mm

E171	matt, Ø ca. 5 mm	30,50	10,50
E173	matt, Ø ca. 6 mm	35,00	12,00
E175	matt, Ø ca. 7 mm	38,00	13,00



E183	matt, Ø ca. 3 mm	25,00	8,50
E184	matt, Ø ca. 4 mm	26,00	9,00
E185	matt, Ø ca. 5 mm	27,00	9,00
E186	matt, Ø ca. 6 mm	28,00	9,50

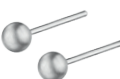

E187	matt/polirt, 2x SW-Perle Ø ca. 5 mm	69,00	24,50
------	--	-------	-------



H: ca. 13 mm

E200.AQ	matt, Farbstein aquamarine	30,50	10,50
E200.BL	matt, Farbstein black	30,50	10,50
E200.BR	matt, Farbstein brown	30,50	10,50
E200.CH	matt, Farbstein champagner	30,50	10,50
E200.LI	matt, Farbstein lila	30,50	10,50
E200.LP	matt, Farbstein light pink	30,50	10,50
E200.OL	matt, Farbstein olive	30,50	10,50
E200.RE	matt, Farbstein red	30,50	10,50
E200.WH	matt, Farbstein white	30,50	10,50



 AQ aquamarine

 CH champagner

 OL olive

 BL black

 LI lila

 RE red

 BR brown

 LP light pink

 WH white

Steingröße: 4 mm, Ø ca. 5 mm

E201.AQ	matt, Farbstein aquamarine	35,00	12,00
E201.BL	matt, Farbstein black	35,00	12,00
E201.BR	matt, Farbstein brown	35,00	12,00
E201.CH	matt, Farbstein champagner	35,00	12,00
E201.LI	matt, Farbstein lila	35,00	12,00
E201.LP	matt, Farbstein light pink	35,00	12,00
E201.OL	matt, Farbstein olive	35,00	12,00
E201.RE	matt, Farbstein red	35,00	12,00
E201.WH	matt, Farbstein white	35,00	12,00





 AQ aquamarine

 CH champagner

 OL olive

 BL black

 LI lila

 RE red

 BR brown

 LP light pink

 WH white

Steingröße: 5 mm, Ø ca. 6 mm

Art.-Nr.:	Bezeichnung:	UVP/€:	EK/€:
E208	matt/polirt, 2x SW-Button-Perle Ø ca. 4 mm	134,00	51,50
E209	matt, teilweise Gelbgold beschichtet, 2x SW-Button-Perle Ø ca. 4 mm	155,00	59,50



B: ca. 6 mm, Ø ca. 13 mm

E222	matt/polirt, 2x SW-Button-Perle Ø ca. 6 mm	69,00	24,50
E223	matt, teilweise Gelbgold beschichtet, 2x SW-Button-Perle Ø ca. 6 mm	82,50	30,50



Ø ca. 10 mm

E241	matt/gekratzt/polirt	73,00	27,00
E242	matt/gekratzt/polirt, teilweise Gelbgold beschichtet	99,00	37,00
E243	matt/gekratzt/polirt, teilweise Roségold beschichtet	99,00	37,00



ca. 14x50 mm

E244	matt/gekratzt/polirt	59,00	21,00
E245	matt/gekratzt/polirt, teilweise Gelbgold beschichtet	79,00	29,00
E246	matt/gekratzt/polirt, teilweise Roségold beschichtet	79,00	29,00



ca. 9x13 mm

E247	2x SW-Perle Ø ca. 7 mm	78,50	29,00
E248	2x SW-Perle Ø ca. 8 mm	155,00	59,50



E250	matt/polirt, 2x SW-Perle Ø ca. 4 mm	78,50	29,00
------	--	-------	-------



Ø ca. 8 mm

E257	2x SW-Button-Perle Ø ca. 7 mm	35,00	12,00
E258	2x SW-Button-Perle Ø ca. 8 mm	49,00	17,50
E259	2x SW-Button-Perle Ø ca. 9 mm	69,00	24,50
E260	2x SW-Button-Perle Ø ca. 10 mm	88,00	32,50



E261	matt/gekratzt/polirt, 2x Brill. TW/SI 0,016 ct.	189,00	72,00
E262	matt/gekratzt/polirt, teilweise Gelbgold beschichtet, 2x Brill. TW/SI 0,016 ct.	215,00	82,00
E263	matt/gekratzt/polirt, teilweise Roségold beschichtet, 2x Brill. TW/SI 0,016 ct.	215,00	82,00



ca. 14x50 mm

E264	matt/gekratzt/polirt, 2x Brill. TW/SI 0,016 ct.	169,00	65,00
E265	matt/gekratzt/polirt, teilweise Gelbgold beschichtet, 2x Brill. TW/SI 0,016 ct.	189,00	73,00
E266	matt/gekratzt/polirt, teilweise Roségold beschichtet, 2x Brill. TW/SI 0,016 ct.	189,00	73,00



ca. 9x13 mm



















Art.-Nr.:	Bezeichnung:	UVP/€:	EK/€:	Art.-Nr.:	Bezeichnung:	UVP/€:	EK/€:
E272	matt, 2x Brill. TW/SI 0,016 ct.	187,50	72,00	E297	matt, teilweise Schwarz beschichtet, Ø ca. 3 mm	32,00	11,00
E273	matt, 2x Brill. TW/SI 0,035 ct.	354,00	136,00	E298	matt, teilweise Schwarz beschichtet, Ø ca. 4 mm	33,00	11,50
	Ø ca. 4 mm			E299	matt, teilweise Schwarz beschichtet, Ø ca. 5 mm	34,00	12,00
				E300	matt, teilweise Schwarz beschichtet, Ø ca. 6 mm	35,00	12,00
E275	matt, Ø ca. 7 mm	49,00	17,50	E301	matt/gekratzt/poliert, teilweise Altbronze beschichtet	99,00	37,00
E276	matt, Ø ca. 10 mm	56,00	20,00	E302	matt/gekratzt/poliert, teilweise Schwarz beschichtet	99,00	37,00
					ca. 14x50 mm		
E277	matt, teilweise Gelbgold beschichtet, Ø ca. 7 mm	59,00	21,00	E305	matt/gekratzt/poliert, teilweise Altbronze beschichtet	79,00	29,00
E278	matt, teilweise Gelbgold beschichtet, Ø ca. 10 mm	70,50	26,00	E306	matt/gekratzt/poliert, teilweise Schwarz beschichtet	79,00	29,00
					ca. 9x13 mm		
E279	matt, teilweise Roségold beschichtet, Ø ca. 7 mm	59,00	21,00	E311	geschliffen/poliert, 2x SW-Perle Ø ca. 6 mm	70,50	26,00
E280	matt, teilweise Roségold beschichtet, Ø ca. 10 mm	70,50	26,00	E312	geschliffen/poliert, Gelbgold beschichtet, 2x SW-Perle Ø ca. 6 mm	95,00	35,00
				E313	geschliffen/poliert, Roségold beschichtet, 2x SW-Perle Ø ca. 6 mm	95,00	35,00
					ca. 4x15 mm		
E281	matt, teilweise Altbronze beschichtet, Ø ca. 7 mm	59,00	21,00	E326	geschliffen/poliert	59,00	21,00
E282	matt, teilweise Altbronze beschichtet, Ø ca. 10 mm	70,50	26,00	E327	geschliffen/poliert, Gelbgold beschichtet	70,50	26,00
				E328	geschliffen/poliert, Roségold beschichtet	70,50	26,00
				<i>evia</i>	Ø ca. 12 mm		
E283	matt, teilweise Schwarz beschichtet, Ø ca. 7 mm	59,00	21,00	E329.WHP	poliert, 2x Crystal White Pearl	59,00	21,00
E284	matt, teilweise Schwarz beschichtet, Ø ca. 10 mm	70,50	26,00				
				<i>evia</i>	Ø ca. 12 mm		
E285	matt, teilweise Gelbgold beschichtet, Ø ca. 3 mm	32,00	11,00	E385.WHP	poliert, Gelbgold beschichtet, 2x Crystal White Pearl	69,00	24,50
E286	matt, teilweise Gelbgold beschichtet, Ø ca. 4 mm	33,00	11,50	E386.WHP	poliert, Roségold beschichtet, 2x Crystal White Pearl	69,00	24,50
E287	matt, teilweise Gelbgold beschichtet, Ø ca. 5 mm	34,00	12,00				
E288	matt, teilweise Gelbgold beschichtet, Ø ca. 6 mm	35,00	12,00	<i>evia</i>	Ø ca. 12 mm		
E289	matt, teilweise Roségold beschichtet, Ø ca. 3 mm	32,00	11,00	E389	geschliffen, Ø ca. 3 mm	27,00	9,50
E290	matt, teilweise Roségold beschichtet, Ø ca. 4 mm	33,00	11,50	E390	geschliffen, Ø ca. 4 mm	28,00	9,50
E291	matt, teilweise Roségold beschichtet, Ø ca. 5 mm	34,00	12,00	E391	geschliffen, Ø ca. 5 mm	29,00	10,00
E292	matt, teilweise Roségold beschichtet, Ø ca. 6 mm	35,00	12,00	E392	geschliffen, Ø ca. 6 mm	30,00	10,50
E293	matt, teilweise Altbronze beschichtet, Ø ca. 3 mm	32,00	11,00	E393	geschliffen, teilweise Gelbgold beschichtet, Ø ca. 3 mm	34,00	12,00
E294	matt, teilweise Altbronze beschichtet, Ø ca. 4 mm	33,00	11,50	E394	geschliffen, teilweise Gelbgold beschichtet, Ø ca. 4 mm	35,00	12,00
E295	matt, teilweise Altbronze beschichtet, Ø ca. 5 mm	34,00	12,00	E395	geschliffen, teilweise Gelbgold beschichtet, Ø ca. 5 mm	36,00	12,50
E296	matt, teilweise Altbronze beschichtet, Ø ca. 6 mm	35,00	12,00	E396	geschliffen, teilweise Gelbgold beschichtet, Ø ca. 6 mm	37,00	13,00

Art.-Nr.:	Bezeichnung:	UVP/€:	EK/€:	Art.-Nr.:	Bezeichnung:	UVP/€:	EK/€:
E397	geschliffen, teilweise Roségold beschichtet, Ø ca. 3 mm	34,00	12,00	E433	matt, teilweise Gelbgold beschichtet, ca. 3x3 mm	37,00	13,00
E398	geschliffen, teilweise Roségold beschichtet, Ø ca. 4 mm	35,00	12,00	E434	matt, teilweise Gelbgold beschichtet, ca. 4x4 mm	38,00	13,50
E399	geschliffen, teilweise Roségold beschichtet, Ø ca. 5 mm	36,00	12,50	E435	matt, teilweise Gelbgold beschichtet, ca. 5x5 mm	39,00	13,50
E400	geschliffen, teilweise Roségold beschichtet, Ø ca. 6 mm	37,00	13,00	E436	matt, teilweise Gelbgold beschichtet, ca. 6x6 mm	40,00	14,00
E401	geschliffen, teilweise Altbronze beschichtet, Ø ca. 3 mm	34,00	12,00	E437	matt, teilweise Roségold beschichtet, ca. 3x3 mm	37,00	13,00
E402	geschliffen, teilweise Altbronze beschichtet, Ø ca. 4 mm	35,00	12,00	E438	matt, teilweise Roségold beschichtet, ca. 4x4 mm	38,00	13,50
E403	geschliffen, teilweise Altbronze beschichtet, Ø ca. 5 mm	36,00	12,50	E439	matt, teilweise Roségold beschichtet, ca. 5x5 mm	39,00	13,50
E404	geschliffen, teilweise Altbronze beschichtet, Ø ca. 6 mm	37,00	13,00	E440	matt, teilweise Roségold beschichtet, ca. 6x6 mm	40,00	14,00
E405	geschliffen, teilweise Schwarz beschichtet, Ø ca. 3 mm	34,00	12,00	E441	matt, teilweise Altbronze beschichtet, ca. 3x3 mm	37,00	13,00
E406	geschliffen, teilweise Schwarz beschichtet, Ø ca. 4 mm	35,00	12,00	E442	matt, teilweise Altbronze beschichtet, ca. 4x4 mm	38,00	13,50
E407	geschliffen, teilweise Schwarz beschichtet, Ø ca. 5 mm	36,00	12,50	E443	matt, teilweise Altbronze beschichtet, ca. 5x5 mm	39,00	13,50
E408	geschliffen, teilweise Schwarz beschichtet, Ø ca. 6 mm	37,00	13,00	E444	matt, teilweise Altbronze beschichtet, ca. 6x6 mm	40,00	14,00
E409	matt, ca. 3x3 mm	30,00	10,50	E445	matt, teilweise Schwarz beschichtet, ca. 3x3 mm	37,00	13,00
E410	matt, ca. 4x4 mm	31,00	11,00	E446	matt, teilweise Schwarz beschichtet, ca. 4x4 mm	38,00	13,50
E411	matt, ca. 5x5 mm	32,00	11,00	E447	matt, teilweise Schwarz beschichtet, ca. 5x5 mm	39,00	13,50
E412	matt, ca. 6x6 mm	33,00	11,50	E448	matt, teilweise Schwarz beschichtet, ca. 6x6 mm	40,00	14,00
E413	matt, teilweise Gelbgold beschichtet, ca. 3x3 mm	37,00	13,00	E449.WH	poliert, Zirkonia white	76,00	28,00
E414	matt, teilweise Gelbgold beschichtet, ca. 4x4 mm	38,00	13,50	E450.WH	poliert, teilweise Gelbgold beschichtet, Zirkonia white	92,00	34,00
E415	matt, teilweise Gelbgold beschichtet, ca. 5x5 mm	39,00	13,50	E451.WH	poliert, teilweise Roségold beschichtet, Zirkonia white	92,00	34,00
E416	matt, teilweise Gelbgold beschichtet, ca. 6x6 mm	40,00	14,00	<i>edia</i>	Ø ca. 9 mm		
E417	matt, teilweise Roségold beschichtet, ca. 3x3 mm	37,00	13,00	E452.WH	poliert, Zirkonia white	88,00	32,50
E418	matt, teilweise Roségold beschichtet, ca. 4x4 mm	38,00	13,50	E453.WH	poliert, teilweise Gelbgold beschichtet, Zirkonia white	104,00	38,50
E419	matt, teilweise Roségold beschichtet, ca. 5x5 mm	39,00	13,50	E454.WH	poliert, teilweise Roségold beschichtet, Zirkonia white	104,00	38,50
E420	matt, teilweise Roségold beschichtet, ca. 6x6 mm	40,00	14,00	<i>edia</i>	Ø ca. 9 mm		
E421	matt, teilweise Altbronze beschichtet, ca. 3x3 mm	37,00	13,00	E455.WH	poliert, Zirkonia white	69,00	24,50
E422	matt, teilweise Altbronze beschichtet, ca. 4x4 mm	38,00	13,50	E456.WH	poliert, teilweise Gelbgold beschichtet, Zirkonia white	82,50	30,50
E423	matt, teilweise Altbronze beschichtet, ca. 5x5 mm	39,00	13,50	E457.WH	poliert, teilweise Roségold beschichtet, Zirkonia white	82,50	30,50
E424	matt, teilweise Altbronze beschichtet, ca. 6x6 mm	40,00	14,00	<i>edia</i>	Ø ca. 6 mm		
E425	matt, teilweise Schwarz beschichtet, ca. 3x3 mm	37,00	13,00	E458.WH	matt/poliert, Zirkonia white	41,00	14,00
E426	matt, teilweise Schwarz beschichtet, ca. 4x4 mm	38,00	13,50	E459.WH	matt/poliert, Gelbgold beschichtet, Zirkonia white	53,50	19,00
E427	matt, teilweise Schwarz beschichtet, ca. 5x5 mm	39,00	13,50	E460.WH	matt/poliert, Roségold beschichtet, Zirkonia white	53,50	19,00
E428	matt, teilweise Schwarz beschichtet, ca. 6x6 mm	40,00	14,00	<i>edia</i>	Ø 3 mm		
E429	matt, ca. 3x3 mm	30,00	10,50	E461.WH	matt/poliert, Zirkonia white	43,50	15,50
E430	matt, ca. 4x4 mm	31,00	11,00	E462.WH	matt/poliert, Gelbgold beschichtet, Zirkonia white	56,00	20,00
E431	matt, ca. 5x5 mm	32,00	11,00	E463.WH	matt/poliert, Roségold beschichtet, Zirkonia white	56,00	20,00
E432	matt, ca. 6x6 mm	33,00	11,50	<i>edia</i>	Ø 4 mm		

Art.-Nr.:	Bezeichnung:	UVP/€:	EK/€:	Art.-Nr.:	Bezeichnung:	UVP/€:	EK/€:
E464.WH E465.WH	matt/poliert, Zirkonia white matt/poliert, Gelbgold beschichtet, Zirkonia white	46,50 59,00	16,50 21,00	E495	matt/poliert, 2x Brill. TW/SI 0,016 ct., teilweise Schwarz beschichtet	185,00	71,00
E466.WH	matt/poliert, Roségold beschichtet, Zirkonia white	59,00	21,00				
<i>edia</i>	Ø 5 mm				Ø 10 mm		
E467 E468	matt/gekratzt matt/gekratzt, Gelbgold beschichtet	43,50 56,00	15,50 20,00	E496	matt/poliert, 585er Gelbgold, 2x Brill. TW/SI 0,016 ct.	244,50	94,00
E469	matt/gekratzt, Roségold beschichtet	56,00	20,00	E497	matt/poliert, 585er Roségold, 2x Brill. TW/SI 0,016 ct.	244,50	94,00
<i>edia</i>	Ø 7 mm				Ø 7 mm		
E476 E477	poliert, 2x SW-Button-Perle Ø ca. 5 mm	43,50 56,00	15,50 20,00	E498	matt/poliert, 585er Gelbgold, 2x Brill. TW/SI 0,016 ct.	299,00	115,00
E478	poliert, Roségold beschichtet, 2x SW-Button-Perle Ø ca. 5 mm	56,00	20,00	E499	matt/poliert, 585er Roségold, 2x Brill. TW/SI 0,016 ct.	299,00	115,00
<i>edia</i>	Ø 6 mm				Ø 10 mm		
E479 E480	poliert, 2x SW-Button-Perle Ø ca. 6 mm	46,50 59,00	16,50 21,00	E502	matt/poliert/graviert	43,50	15,50
E481	poliert, Gelbgold beschichtet, 2x SW-Button-Perle Ø ca. 6 mm	59,00	21,00				
<i>edia</i>	Ø 7 mm				Ø ca. 8 mm		
E486 E487	matt/poliert, 2x Brill. TW/SI 0,016 ct.	178,50	68,50	E503	matt/poliert/graviert	43,50	15,50
	poliert, 2x Brill. TW/SI 0,016 ct.	178,50	68,50				
	ca. 3x11 mm				Ø ca. 8 mm		
E488 E489	matt/poliert, 2x Brill. TW/SI 0,016 ct.	185,00	71,00	E504	matt/poliert/graviert	43,50	15,50
	poliert, 2x Brill. TW/SI 0,016 ct.	185,00	71,00				
	ca. 5x12 mm				Ø ca. 8 mm		
E490 E491	matt/poliert, 2x Brill. TW/SI 0,02 ct.	285,00	109,50	E512	matt/poliert, 2x Brill. TW/SI 0,02 ct.	233,00	89,50
	poliert, 2x Brill. TW/SI 0,02 ct.	285,00	109,50				
	B: ca. 3 mm, Ø ca. 13,5 mm				ca. 1,5x13 mm		
E492 E493	matt/poliert, 2x Brill. TW/SI 0,02 ct.	294,00	113,00	E514	matt/poliert	69,00	24,50
	poliert, 2x Brill. TW/SI 0,02 ct.	294,00	113,00				
	B: ca. 5 mm, Ø ca. 13,5 mm				ca. 2x39 mm		
E494	matt/poliert, 2x Brill. TW/SI 0,016 ct., teilweise Schwarz beschichtet	176,00	67,50	E515	matt/poliert	78,50	29,00
	Ø 7 mm				ca. 2x47 mm		

Art.-Nr.:	Bezeichnung:	UVP/€:	EK/€:	Art.-Nr.:	Bezeichnung:	UVP/€:	EK/€:
E516 E517	matt/gekratzt matt/gekratzt, Gelbgold beschichtet	57,50 74,50	20,50 27,50	E536	matt, 2x Brill. TW/SI 0,035 ct.	294,00	113,00
E518	matt/gekratzt, Roségold beschichtet	74,50	27,50				
<i>evia</i>	ca. 10x21 mm				Ø ca. 5 mm		
E519 E520 E521	matt/gekratzt, 2x Brill. TW/SI 0,012 ct. matt/gekratzt, 585er Gelbgold, 2x Brill. TW/SI 0,012 ct. matt/gekratzt, 585er Roségold, 2x Brill. TW/SI 0,012 ct.	155,00 235,50 235,50	59,50 90,50 90,50	E537	matt, 2x Brill. TW/SI 0,065 ct.	525,50	202,00
	ca. 6x6 mm				Ø ca. 6 mm		
E522 E523 E524	matt/polirt/gekratzt matt/polirt/gekratzt, teilweise Gelbgold beschichtet matt/polirt/gekratzt, teilweise Roségold beschichtet	73,00 88,00 88,00	27,00 32,50 32,50	E538	matt/polirt, 2x Brill. TW/SI 0,02 ct.	235,50	90,50
	ca. 7x13 mm				Ø ca. 6 mm		
E525	matt/polirt/gekratzt	116,50	43,00	E539	matt, 2x Brill. TW/SI 0,016 ct.	176,00	67,50
	Ø ca. 14 mm				Ø ca. 7 mm		
E527	matt/polirt, 2x Brill. TW/SI 0,02 ct.	278,50	107,00	E540 E541 E542	matt/gekratzt matt/gekratzt, Gelbgold beschichtet matt/gekratzt, Roségold beschichtet	57,50 74,50 74,50	20,50 27,50 27,50
	ca. 7x20 mm			<i>evia</i>	- wie E516-E518, aber Stift mittig - ca. 10x21 mm		
E528	matt/polirt	69,00	24,50	E543 E544 E545	polirt polirt, Gelbgold beschichtet polirt, Roségold beschichtet	69,00 97,50 97,50	24,50 36,00 36,00
	Ø ca. 30 mm			<i>evia</i>	B: ca. 2 mm, Ø ca. 34 mm		
E531	matt/polirt	69,00	24,50	E546 E547 E548	polirt polirt, Gelbgold beschichtet polirt, Roségold beschichtet	78,50 111,00 111,00	29,00 41,00 41,00
	Ø ca. 49 mm			<i>evia</i>	B: ca. 2 mm, Ø ca. 49 mm		
E534	matt/polirt, 2x Brill. TW/SI 0,02 ct.	235,50	90,50	E549 E550 E551	polirt, Zirkonia white teilausgefasst polirt, Gelbgold beschichtet, Zirkonia white teilausgefasst polirt, Roségold beschichtet, Zirkonia white teilausgefasst	95,00 123,00 123,00	35,00 45,50 45,50
	Ø ca. 7 mm			<i>evia</i>	B: ca. 2 mm, Ø ca. 34 mm		
E535	matt, 2x Brill. TW/SI 0,02 ct.	235,50	90,50	E552 E553 E554	polirt, Zirkonia white teilausgefasst polirt, Gelbgold beschichtet, Zirkonia white teilausgefasst polirt, Roségold beschichtet, Zirkonia white teilausgefasst	104,00 132,50 132,50	38,50 49,00 49,00
	Ø ca. 4 mm			<i>evia</i>	B: ca. 2 mm, Ø ca. 49 mm		

Art.-Nr.:	Bezeichnung:	UVP/€:	EK/€:	Art.-Nr.:	Bezeichnung:	UVP/€:	EK/€:
E555 E556	matt/polier/teilkraatz matt/polier/teilkraatz, teilweise Gelbgold beschichtet	95,00 116,50	35,00 43,00	E572 E573	polier, Zirkonia white polier, Gelbgold beschichtet, Zirkonia white	88,00 111,00	32,50 41,00
E557	matt/polier/teilkraatz, teilweise Roségold beschichtet	116,50	43,00	E574	polier, Roségold beschichtet, Zirkonia white	111,00	41,00
	ca. 10x12 mm			<i>evia</i>	B: ca. 2 mm, Ø 14 mm		
E558 E559	matt/polier/teilkraatz matt/polier/teilkraatz, teilweise Gelbgold beschichtet	146,00 166,50	56,00 64,00	E575 E576 E577	matt/polier polier matt/polier, Gelbgold beschichtet	66,00 66,00 85,50	23,50 23,50 31,50
E560	matt/polier/teilkraatz, teilweise Roségold beschichtet	166,50	64,00	E578	matt/polier, Roségold beschichtet	85,50	31,50
	ca. 19x22 mm			<i>evia</i>	B: ca. 4 mm, Ø 14 mm		
E561	matt/polier, SW-Perlen Ø ca. 3 mm	88,00	32,50	E579 E580 E581	matt/polier polier matt/polier, Gelbgold beschichtet	69,00 69,00 88,00	24,50 24,50 32,50
	ca. 1,5x13 mm			E582	matt/polier, Roségold beschichtet	88,00	32,50
				<i>evia</i>	B: ca. 6 mm, Ø 14 mm		
E562	matt/polier, SW-Perlen Ø ca. 3,5 mm	92,00	34,00	E583 E584	matt/polier, Zirkonia white matt/polier, Gelbgold beschichtet, Zirkonia white	116,50 134,00	43,00 51,50
	ca. 1,5x22 mm			E585	matt/polier, Roségold beschichtet, Zirkonia white	134,00	51,50
				<i>evia</i>	B: ca. 4 mm, Ø 14 mm		
E563	matt/polier	59,00	21,00	E586 E587	matt/polier, Zirkonia white matt/polier, Gelbgold beschichtet, Zirkonia white	113,50 135,00	42,00 50,00
	ca. 3x26 mm			E588	matt/polier, Roségold beschichtet, Zirkonia white	135,00	50,00
				<i>evia</i>	B: ca. 6 mm, Ø 14 mm		
E564	matt/polier, SW-Button-Perlen Ø ca. 5 mm	164,00	63,00	E589 E590	matt/gekraatz/polier matt/gekraatz/polier, teilweise Gelbgold beschichtet	111,00 135,00	41,00 50,00
	ca. 13x24 mm			E591	matt/gekraatz/polier, teilweise Roségold beschichtet	135,00	50,00
					ca. 10x12 mm, L: ca. 120 mm		
E566	matt/polier, teilweise Gelbgold beschichtet	176,00	67,50	E592 E593	matt/polier/gekraatz matt/polier/gekraatz, Gelbgold beschichtet	88,00 104,00	32,50 38,50
	Ø ca. 19 mm				Ø ca. 9,5 mm		
E568	matt/polier, 2x Brill. TW/SI 0,02 ct.	235,50	90,50	E594 E595	matt/polier/gekraatz, 2x Brill. TW/SI 0,02 ct. matt/polier/gekraatz, Gelbgold beschichtet, 2x Brill. TW/SI 0,02 ct.	278,50 299,00	107,00 115,00
	ca. 3x11 mm				Ø ca. 9,5 mm		
E569 E570	polier, Zirkonia white polier, Gelbgold beschichtet, Zirkonia white	78,50 104,00	29,00 38,50	E596	matt, SW-Perlen Ø ca. 4/5/6 mm	189,00	72,00
E571	polier, Roségold beschichtet, Zirkonia white	104,00	38,50		ca. 2x28 mm		
<i>evia</i>	ca. 2x19 mm						

Art.-Nr.:	Bezeichnung:	UVP/€:	EK/€:	Art.-Nr.:	Bezeichnung:	UVP/€:	EK/€:
E597 E598 E599	poliert poliert, Gelbgold beschichtet poliert, Roségold beschichtet	69,00 89,00 89,00	25,00 33,00 33,00	E615 E616	matt/polier/ gekratzt matt/polier/ gekratzt, teilweise Gelbgold beschichtet	65,00 79,00	23,00 29,00
<i>edia</i>	B: ca. 2 mm, Ø 14 mm				Ø ca. 8 mm		
E600 E601 E602	poliert, Zirkonia white poliert, Gelbgold beschichtet, Zirkonia white poliert, Roségold beschichtet, Zirkonia white	85,00 105,00 105,00	31,00 39,00 39,00	E617 E618	matt/polier/ gekratzt matt/polier/ gekratzt, teilweise Gelbgold beschichtet	69,00 95,00	24,50 35,00
<i>edia</i>	B: ca. 2 mm, Ø 14 mm				Ø ca. 12 mm		
E603 E604 E605	poliert poliert, Gelbgold beschichtet poliert, Roségold beschichtet	75,00 95,00 95,00	27,00 35,00 35,00	E619 E620	matt/polier/ gekratzt, SW-Perlen Ø ca. 4 mm matt/polier/ gekratzt, Gelbgold beschichtet, SW-Perlen Ø ca. 4 mm	89,00 109,00	33,00 41,00
<i>edia</i>	B: ca. 4 mm, Ø 14 mm				Ø ca. 12 mm		
E606 E607 E608	poliert, Zirkonia white poliert, Gelbgold beschichtet, Zirkonia white poliert, Roségold beschichtet, Zirkonia white	95,00 115,00 115,00	35,00 43,00 43,00	E621 E622	matt/polier/ gekratzt, SW-Perlen Ø ca. 5 mm matt/polier/ gekratzt, Gelbgold beschichtet, SW-Perlen Ø ca. 5 mm	135,00 159,00	51,00 61,00
<i>edia</i>	B: ca. 4 mm, Ø 14 mm				Ø ca. 17 mm		
E609	matt/polier, 2x Brill. TW/SI 0,02 ct.	239,00	92,00	E623 E624 E625	poliert/ gekratzt poliert/ gekratzt, Gelbgold beschichtet poliert/ gekratzt, Roségold beschichtet	89,00 119,00 119,00	33,00 45,00 45,00
	ca. 6x14 mm			<i>edia</i>	Ø ca. 20 mm		
E610 E611	poliert/ gekratzt poliert/ gekratzt, Gelbgold beschichtet	79,00 109,00	29,00 41,00	E626 E627 E628	poliert/ gekratzt poliert/ gekratzt, Gelbgold beschichtet poliert/ gekratzt, Roségold beschichtet	89,00 119,00 119,00	33,00 45,00 45,00
	ca. 11x33 mm			<i>edia</i>	Ø ca. 20 mm		
E612	matt/polier/ gekratzt, 2x Brill. TW/SI 0,02 ct.	239,00	92,00	E629 E630 E631	poliert, Zirkonia white teilausgefasst poliert, Gelbgold beschichtet, Zirkonia white teilausgefasst poliert, Roségold beschichtet, Zirkonia white teilausgefasst	149,00 179,00 179,00	58,00 69,00 69,00
	Ø ca. 12 mm			<i>edia</i>	Ø ca. 25 mm		
E613	poliert	65,00	23,00	E632 E633 E634 E635 E636 E637	poliert poliert, Gelbgold beschichtet matt/polier matt/polier, Gelbg. beschichtet gekratz/ polier gekratz/ polier, Gelbg. besch.	39,00 49,00 39,00 49,00 39,00 49,00	14,00 18,00 14,00 18,00 14,00 18,00
	ca. 1,5x75 mm			<i>edia</i>	B: ca. 3 mm, Ø ca. 12 mm		
E614	poliert, 2x Brill. TW/SI 0,02 ct.	235,00	90,00	E638 E639 E640 E641 E642 E643	poliert poliert, Gelbgold beschichtet matt/polier matt/polier, Gelbg. beschichtet gekratz/ polier gekratz/ polier, Gelbg. besch.	42,00 54,00 42,00 54,00 42,00 54,00	15,00 20,00 15,00 20,00 15,00 20,00
	ca. 5x16 mm			<i>edia</i>	B: ca. 5 mm, Ø ca. 12 mm		

Art.-Nr.:	Bezeichnung:	UVP/€:	EK/€:
E644	poliert	45,00	16,00
E645	poliert, Gelbgold beschichtet	59,00	21,00
E646	matt/polirt	45,00	16,00
E647	matt/polirt, Gelbg. beschichtet	59,00	21,00
E648	gekratzt/polirt	45,00	16,00
E649	gekratzt/polirt, Gelbg. besch.	59,00	21,00

evia

B: ca. 7 mm, Ø ca. 12 mm



Art.-Nr.:	Bezeichnung:	UVP/€:	EK/€:
E674	gekratzt/polirt/matt	109,00	41,00
E675	gekratzt/matt/polirt, teilweise Gelbgold beschichtet	135,00	51,00

ca. 9x24 mm

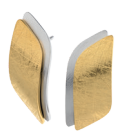

E650	poliert	45,00	16,00
E651	poliert, Gelbgold beschichtet	55,00	20,00
E652	matt/polirt	45,00	16,00
E653	matt/polirt, Gelbg. beschichtet	55,00	20,00
E654	gekratzt/polirt	45,00	16,00
E655	gekratzt/polirt, Gelbg. besch.	55,00	20,00

evia

B: ca. 3 mm, Ø ca. 16 mm



EH01	geriffelt/polirt	10,00	3,50
------	------------------	-------	------

evia

Länge Einhänger: ca. 3 cm



E656	poliert	48,00	17,00
E657	poliert, Gelbgold beschichtet	60,00	22,00
E658	matt/polirt	48,00	17,00
E659	matt/polirt, Gelbg. beschichtet	60,00	22,00
E660	gekratzt/polirt	48,00	17,00
E661	gekratzt/polirt, Gelbg. besch.	60,00	22,00

evia

B: ca. 5 mm, Ø ca. 16 mm



EH02	poliert	10,00	3,50
------	---------	-------	------

evia

Länge Einhänger: ca. 4,5 cm



E662	poliert	51,00	18,00
E663	poliert, Gelbgold beschichtet	65,00	23,00
E664	matt/polirt	51,00	18,00
E665	matt/polirt, Gelbg. beschichtet	65,00	23,00
E666	gekratzt/polirt	51,00	18,00
E667	gekratzt/polirt, Gelbg. besch.	65,00	23,00

evia

B: ca. 7 mm, Ø ca. 16 mm

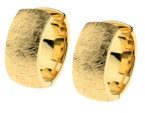

EH03	poliert, Gelbgold beschichtet	12,00	4,00
------	-------------------------------	-------	------

evia

Länge Einhänger: ca. 4 cm



E668	matt/polirt, 2x Brill. TW/SI 0,02 ct.	239,00	92,00
------	--	--------	-------

ca. 6x11 mm



EH04	geriffelt/polirt, Gelbgold beschichtet	12,00	4,00
------	---	-------	------

evia

Länge Einhänger: ca. 3,5 cm



E669	poliert, SW-Perlen Ø ca. 6 mm	139,00	53,00
------	----------------------------------	--------	-------

ca. 7x45 mm



EH05	poliert, Gelbgold beschichtet	12,00	4,00
------	-------------------------------	-------	------

evia

Länge Einhänger: ca. 7 cm



E670	matt/polirt	85,00	32,00
E671	matt/polirt, Gelbgold beschichtet	99,00	37,00

ca. 10x40 mm



EH06	geriffelt/polirt, Gelbgold beschichtet	12,00	4,00
------	---	-------	------

evia

Länge Einhänger: ca. 3 cm



E672	poliert/gekratzt/matt	111,00	41,00
------	-----------------------	--------	-------

ca. 15x16 mm, L: ca. 150 mm



A48	matt/polirt, SW-Perle Ø ca. 8 mm	146,00	56,00
A49	matt, teilweise Gelbgold beschichtet, SW-Perle Ø ca. 8 mm	185,00	71,00

B: 13 mm, kl., mi., gr. (siehe S. 37)



E673	matt/gekratzt/polirt, teilweise Gelbgold beschichtet	135,00	50,00
------	---	--------	-------



















ca. 15x16 mm, L: ca. 150 mm











A55.HB	matt, Leder hellbraun	69,00	24,50
A55.DB	matt, Leder dunkelbraun	69,00	24,50
A55.SW	matt, Leder schwarz	69,00	24,50

L: ca. 19, 20, 21 cm,
Ø ca. 6 mm



Art.-Nr.:	Bezeichnung:	UVP/€:	EK/€:	Art.-Nr.:	Bezeichnung:	UVP/€:	EK/€:
A56.HB A56.DB A56.SW	matt, Leder hellbraun matt, Leder dunkelbraun matt, Leder schwarz	69,00 69,00 69,00	24,50 24,50 24,50	A88 A89	Olivenarmband zweifarbig, matt/poliert, teilweise Gelbgold beschichtet Olivenarmband zweifarbig, matt/poliert, teilweise Roségold beschichtet	130,00 130,00	48,00 48,00
	L: ca. 19, 20, 21 cm, Ø ca. 6 mm				L: ca. 19, 20, 21 cm, mit Magnetverschluss groß mit Gewinde, Ø ca. 12 mm		
A59	Königsarmband, matt/poliert	97,50	36,00	A91	matt/poliert	97,50	36,00
	L: ca. 19, 20, 21 cm, mit Magnetverschluss groß mit Gewinde, Ø ca. 9 mm				L: ca. 19, 20, 21 cm, mit Magnetverschluss groß mit Gewinde, Ø ca. 8 mm		
A60.HB A60.DB A60.SW	matt, Leder hellbraun matt, Leder dunkelbraun matt, Leder schwarz	76,00 76,00 76,00	28,00 28,00 28,00	A206 A207 A208	matt/poliert/graviert/gekratzt matt/poliert/graviert/gekratzt, Gelbgold beschichtet matt/poliert/graviert/gekratzt, Roségold beschichtet	59,00 70,50 70,50	21,00 26,00 26,00
	L: ca. 19, 20, 21 cm, mit Magnetverschluss groß mit Gewinde, Ø ca. 8 mm			<i>evia</i>	Ø ca. 58 mm / groß Ø ca. 62 mm		
A73	Strickarmband, matt	66,00	23,50	A209 A210 A211	matt/poliert/graviert/geschliffen matt/poliert/graviert/geschliffen, Gelbgold beschichtet matt/poliert/graviert/geschliffen, Roségold beschichtet	59,00 70,50 70,50	21,00 26,00 26,00
	L: ca. 19, 20, 21 cm, mit Magnetverschluss groß mit Gewinde, Ø ca. 7 mm			<i>evia</i>	Ø ca. 58 mm / groß Ø ca. 62 mm		
A74	matt/poliert	134,00	51,50	A214.WHP	matt/poliert/graviert, Crystal White Pearl	59,00	21,00
	L: ca. 19, 20, 21 cm, mit Magnetverschluss groß mit Gewinde, Ø ca. 12 mm			<i>evia</i>	Ø ca. 58 mm / groß Ø ca. 62 mm		
A79	Königsarmband, matt/poliert	85,50	31,50	A215	matt/poliert/graviert, SW-Perlen	95,00	35,00
	L: ca. 19, 20, 21 cm, mit Magnetverschluss groß mit Gewinde, Ø ca. 5 mm			<i>evia</i>	Ø ca. 58 mm / groß Ø ca. 62 mm		
A81	Zopfarmband, matt/poliert	78,50	29,00	A230 A231	matt/poliert/graviert, Gelbgold beschichtet, SW-Perlen matt/poliert/graviert, Roségold beschichtet, SW-Perlen	107,00 107,00	39,50 39,50
	L: ca. 19, 20, 21 cm, mit Magnetverschluss groß mit Gewinde, Ø ca. 8 mm			<i>evia</i>	Ø ca. 58 mm / groß ca. 62 mm		
A84 A85 A86	Königsarmband zweifarbig, matt/poliert, teilweise Gelbgold beschichtet Königsarmband zweifarbig, matt/poliert, teilweise Roségold beschichtet Königsarmband zweifarbig, matt/poliert, teilweise Schwarz beschichtet	130,00 130,00 130,00	48,00 48,00 48,00	A250 A251 A252	matt/poliert/graviert, matter Bergkristall matt/poliert/graviert, Gelbgold beschichtet, matter Bergkristall matt/poliert/graviert, Roségold beschichtet, matter Bergkristall	70,50 82,50 82,50	26,00 30,50 30,50
	L: ca. 19, 20, 21 cm, mit Magnetverschluss groß mit Gewinde, Ø ca. 9 mm			<i>evia</i>	Ø ca. 58 mm / groß Ø ca. 62 mm		
A87	Olivenarmband, matt/poliert	120,50	44,50	A253 A254 A255	matt/poliert/graviert, matte Onyx-Perlen matt/poliert/graviert, Gelbgold beschichtet, matte Onyx-Perlen matt/poliert/graviert, Roségold beschichtet, matte Onyx-Perlen	70,50 82,50 82,50	26,00 30,50 30,50
	L: ca. 19, 20, 21 cm, mit Magnetverschluss groß mit Gewinde, Ø ca. 12 mm			<i>evia</i>	Ø ca. 58 mm / groß Ø ca. 62 mm		

Art.-Nr.:	Bezeichnung:	UVP/€:	EK/€:	Art.-Nr.:	Bezeichnung:	UVP/€:	EK/€:
A256	matt/polier/graviert, matter Rauchquarz	70,50	26,00	A524	Königsarmband, matt/polier	85,50	31,50
A257	matt/polier/graviert, Gelbgold beschichtet, matter Rauchquarz	82,50	30,50				
A258	polier/graviert, Roségold beschichtet, matter Rauchquarz	82,50	30,50		L: ca. 19, 20, 21 cm, mit Magnetverschluss klein ohne Gewinde, Ø ca. 5 mm		
<i>edia</i>	Ø ca. 58 mm / groß Ø ca. 62 mm						 EDYvita <small>pefit</small>
A259	matt/polier/graviert, SW-Perlen	95,00	35,00	A525	Königsarmband zweifarbig, matt/polier, teilweise Gelbgold beschichtet	116,50	43,00
A260	matt/polier/graviert, Gelbgold beschichtet, SW-Perlen	107,00	39,50	A526	Königsarmband zweifarbig, matt/polier, teilweise Roségold beschichtet	116,50	43,00
A261	matt/polier/graviert, Roségold beschichtet, SW-Perlen	107,00	39,50	A527	Königsarmband zweifarbig, matt/polier, teilweise Schwarz beschichtet	116,50	43,00
<i>edia</i>	Ø ca. 58 mm / groß ca. 62 mm				L: ca. 19, 20, 21 cm, mit Magnetverschluss klein ohne Gewinde, Ø ca. 5 mm		 EDYvita <small>pefit</small>
A300	matt/polier/graviert/gekratzt	59,00	21,00	A528	matt/polier	97,50	36,00
A301	matt/polier/graviert/gekratzt, Gelbgold beschichtet	70,50	26,00				
A302	matt/polier/graviert/gekratzt, Roségold beschichtet	70,50	26,00		L: ca. 19, 20, 21 cm, mit Magnetverschluss klein ohne Gewinde, Ø ca. 8 mm		 EDYvita <small>pefit</small>
<i>edia</i>	Ø ca. 58 mm / groß Ø ca. 62 mm						
A306	matt/polier/graviert/gekratzt	59,00	21,00	A529	matt/polier	66,00	23,50
A307	matt/polier/graviert/gekratzt, Gelbgold beschichtet	70,50	26,00				
A308	matt/polier/graviert/gekratzt, Roségold beschichtet	70,50	26,00		L: ca. 19, 20, 21 cm, mit Magnetverschluss klein ohne Gewinde, Ø ca. 5 mm		 EDYvita <small>pefit</small>
<i>edia</i>	Ø ca. 58 mm / groß Ø ca. 62 mm						
A403.WHP	matt/polier/graviert, Gelbgold beschichtet, Crystal White Pearl	70,50	26,00	A530	matte Onyx-Linsen Ø ca. 6 mm	76,00	28,00
A404.WHP	matt/polier/graviert, Roségold beschichtet, Crystal White Pearl	70,50	26,00	A531	matte Onyx-Linsen Ø ca. 8 mm	78,50	29,00
<i>edia</i>	Ø ca. 58 mm / groß Ø ca. 62 mm				L: ca. 18, 19, 20, 21, 22, 23 cm, mit Magnetverschluss klein ohne Gewinde		 EDYvita <small>pefit</small>
A407.WH	matt/polier/graviert, Zirkonia white	69,00	24,50	A532	antik-matt	76,00	28,00
A408.WH	matt/polier/graviert, Gelbgold beschichtet, Zirkonia white	78,50	29,00				
A409.WH	matt/polier/graviert, Roségold beschichtet, Zirkonia white	78,50	29,00		L: ca. 19, 20, 21, 22, 23 cm, mit Magnetverschluss klein ohne Gewinde, Ø ca. 6 mm		 EDYvita <small>pefit</small>
<i>edia</i>	Ø ca. 58 mm / groß Ø ca. 62 mm						
A410.WH	matt/polier/graviert, Zirkonia white	78,50	29,00	A533	polier	123,00	45,50
A411.WH	matt/polier/graviert, Gelbgold beschichtet, Zirkonia white	92,00	34,00				
A412.WH	matt/polier/graviert, Roségold beschichtet, Zirkonia white	92,00	34,00		L: ca. 19, 20, 21 cm, mit Magnetverschluss klein ohne Gewinde, Ø ca. 6,5 mm		 EDYvita <small>pefit</small>
<i>edia</i>	Ø ca. 58 mm / groß ca. 62 mm						
A520	matte Onyx-Perlen Ø ca. 6 mm	76,00	28,00	A534	antik-matt	76,00	28,00
A521	matte Onyx-Perlen Ø ca. 8 mm	78,50	29,00				
	L: ca. 18, 19, 20, 21, 22, 23 cm, mit Magnetverschluss klein ohne Gewinde				L: ca. 19, 20, 21, 22, 23 cm, mit Magnetverschluss klein ohne Gewinde, Ø ca. 5 mm		 EDYvita <small>pefit</small>
A522	SW-Perlen Ø ca. 6 mm	101,50	37,50	A535	matte Silberauge-Perlen Ø ca. 6 mm	76,00	28,00
A523	SW-Perlen Ø ca. 8 mm	164,00	63,00	A536	matte Silberauge-Perlen Ø ca. 8 mm	79,00	29,00
	L: ca. 19, 20, 21 cm, mit Magnetverschluss klein ohne Gewinde				L: ca. 19, 20, 21, 22, 23 cm, mit Magnetverschluss klein ohne Gewinde		 EDYvita <small>pefit</small>

Art.-Nr.:	Bezeichnung:	UVP/€:	EK/€:	Art.-Nr.:	Bezeichnung:	UVP/€:	EK/€:
A537	matte Holzjaspis-Perlen Ø ca. 6 mm	76,00	28,00	A570	matt/polirt, Brill. TW/SI 0,02 ct.	146,00	56,00
A538	matte Holzjaspis-Perlen Ø ca. 8 mm	79,00	29,00				
	L: ca. 19, 20, 21, 22, 23 cm, mit Magnetverschluss klein ohne Gewinde				B: ca. 2 mm, kl., mi., gr. (siehe S. 37)		
A539	matte Sodalith-Perlen Ø ca. 6 mm	76,00	28,00	A571	matt/polirt, Brill. TW/SI 0,02 ct., Spiegelankerkette Ø 1 mm	176,00	67,50
A540	matte Sodalith-Perlen Ø ca. 8 mm	79,00	29,00				
	L: ca. 19, 20, 21, 22, 23 cm, mit Magnetverschluss klein ohne Gewinde				L: ca. 16, 17, 18, 19, 20, 21 cm, mit Clic-Verschluss Ø 2 mm		
A541	polierte Drachen-Venen-Achat-Würfel Ø ca. 8 mm	79,00	29,00	A572	matt/polirt, SW-Perle Ø ca. 4 mm, Spiegelankerkette Ø 1 mm	95,00	35,00
	L: ca. 19, 20, 21, 22, 23 cm, mit Magnetverschluss klein ohne Gewinde						
A542	matt, black cord	76,00	28,00	A573	matt/polirt	69,00	24,50
A543	matt, Schwarz beschichtet, black cord	76,00	28,00				
	L: ca. 19, 20, 21, 22, 23 cm, mit Magnetverschluss klein ohne Gewinde, Ø ca. 6 mm				B: ca. 2 mm, kl., mi., gr. (siehe S. 37)		
A550	Leder schwarz	63,00	22,50	A574	poliert	82,50	30,50
A551	Leder braun	63,00	22,50	A575	poliert, Gelbgold beschichtet	111,00	41,00
	B: ca. 13 mm, L: 18, 19, 20, 21 cm, mit Magnetverschluss flach			A576	poliert, Roségold beschichtet	111,00	41,00
A552	Leder khaki	63,00	22,50				
A553	Leder anthrazit	63,00	22,50				
	B: ca. 13 mm, L: 18, 19, 20, 21 cm, mit Magnetverschluss flach				B: ca. 2 mm, kl., mi., gr. (siehe S. 37)		
A554	poliert/graviert/gekratzt	69,00	24,50	A577	poliert	88,00	32,50
A555	poliert/graviert/gekratzt, teilweise Gelbgold beschichtet	74,50	27,50	A578	poliert, Gelbgold beschichtet	119,00	44,00
A556	poliert/graviert/gekratzt, teilweise Roségold beschichtet	74,50	27,50	A579	poliert, Roségold beschichtet	119,00	44,00
	L: variabel bis 21 cm						
A557.WH	poliert/graviert, Zirkonia white	86,50	32,00	A580	poliert, Zirkonia white teilausgefasst	130,00	48,00
A558.WH	poliert/graviert, teilweise Gelbgold beschichtet, Zirkonia white	95,00	35,00	A581	poliert, Gelbgold beschichtet, Zirkonia white teilausgefasst	155,00	59,50
A559.WH	poliert/graviert, teilweise Roségold beschichtet, Zirkonia white	95,00	35,00	A582	poliert, Roségold beschichtet, Zirkonia white teilausgefasst	155,00	59,50
	L: variabel bis 21 cm						
A560.WH	poliert/graviert, Zirkonia white	96,00	35,50	A583	poliert, Zirkonia white teilausgefasst	178,50	68,50
A561.WH	poliert/graviert, teilweise Gelbgold beschichtet, Zirkonia white	104,00	38,50	A584	poliert, Gelbgold beschichtet, Zirkonia white teilausgefasst	218,50	84,00
A562.WH	poliert/graviert, teilweise Roségold beschichtet, Zirkonia white	104,00	38,50	A585	poliert, Roségold beschichtet, Zirkonia white teilausgefasst	218,50	84,00
	L: variabel bis 21 cm						
					B: ca. 9 mm, kl., mi., gr. (siehe S. 37)		
				A586	matt/gekratzt/polirt	104,00	38,50
				A587	matt/gekratzt/polirt, teilweise Gelbgold beschichtet	116,50	43,00
				A588	matt/gekratzt/polirt, teilweise Roségold beschichtet	116,50	43,00
					Spiegelankerkette Ø 1,5 mm, L: 16, 17, 18, 19, 20, 21 cm, mit Clic-Verschluss Ø 2 mm		









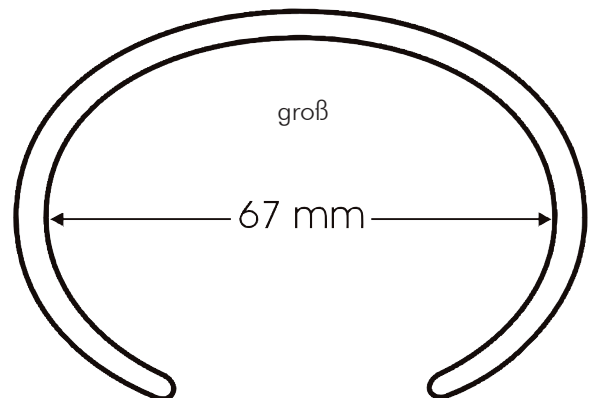
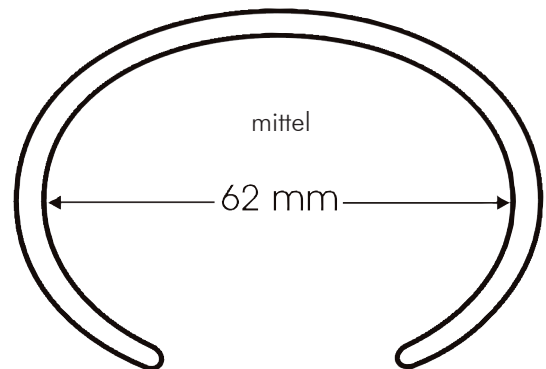
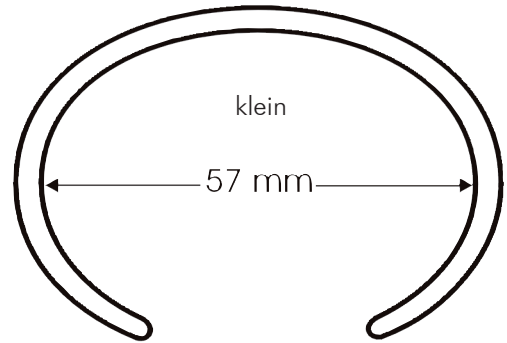







Art.-Nr.:	Bezeichnung:	UVP/€:	EK/€:
A589	matt/polier/gekratz	109,00	41,00
A590	matt/polier/gekratz, teilweise Gelbgold beschichtet	159,00	61,00
B: ca. 13 mm, Gr. kl., mi., gr. (siehe S. 37)			
A591	poliert	59,00	21,00
L: 16, 17, 18, 19, 20, 21 cm, mit Clic-Verschluss Ø 2 mm			
A592	poliert, Brill. TW/SI 0,02 ct., Spiegelankerkerkette Ø 1 mm	175,00	67,00
L: 16, 17, 18, 19, 20, 21 cm, mit Clic-Verschluss Ø 2 mm			
A593	poliert, SW-Perle Ø ca. 4 mm, Spiegelankerkerkette Ø 1,5 mm	95,00	35,00
L: 16, 17, 18, 19, 20, 21 cm, mit Clic-Verschluss Ø 2 mm			
A594	poliert/gekratz/matt, Spiegelankerkerkette Ø 1,5 mm	104,00	38,00
L: 16, 17, 18, 19, 20, 21 cm, mit Clic-Verschluss Ø 2 mm			
A595	matt/gekratz/polier, teilweise Gelbgold beschichtet, Spiegelankerkerkette Ø 1,5 mm	116,00	43,00
L: 16, 17, 18, 19, 20, 21 cm, mit Clic-Verschluss Ø 2 mm			
A596	matt/polier, Spiegelankerkerkette Ø 1,5 mm	85,00	32,00
A597	matt/polier, teilweise Gelbgold beschichtet, Spiegelankerkerkette Ø 1,5 mm	95,00	35,00
L: 16, 17, 18, 19, 20, 21 cm, mit Clic-Verschluss Ø 2 mm			



SPANGENMASSE

Originalgrößen



Art.-Nr.:	Bezeichnung:	UVP/€:	EK/€:	Art.-Nr.:	Bezeichnung:	UVP/€:	EK/€:
A600	poliert/gemustert	39,00	14,00	A612 A613	geriffelt/poliert/gemustert geriffelt/poliert/gemustert, Gelbgold beschichtet	39,00 49,00	14,00 18,00
<i>evia</i>	L: ca. 17-23 cm		<i>evia</i>	L: ca. 17-23 cm			
A601	poliert/gemustert	39,00	14,00	A614 A615	poliert/gemustert poliert/gemustert, Gelbgold beschichtet	39,00 49,00	14,00 18,00
<i>evia</i>	L: ca. 17-23 cm		<i>evia</i>	L: ca. 17-23 cm			
A602	poliert/gemustert	39,00	14,00	S001	matt/poliert/gemustert (A601, A602, E632, EH01, Kettenstück+ANV16)	156,00	56,00
<i>evia</i>	L: ca. 17-23 cm		<i>evia</i>	Länge Collier: ca. 50 cm, Länge Armband: ca. 17-23 cm, Länge Ohrschmuck: ca. 4 cm			
A603	poliert/gemustert, Kunstperlen Ø ca. 8 mm	65,00	23,00	S002	matt/poliert/gemustert, Kunstperlen Ø ca. 8 mm (A603, A608, E632, EH01, Kettenstück+ANV16)	182,00	65,00
<i>evia</i>	L: ca. 17-23 cm		<i>evia</i>	Länge Collier: ca. 50 cm, Länge Armband: ca. 17-23 cm, Länge Ohrschmuck: ca. 4 cm			
A604	poliert/gemustert, Kunstperlen Ø ca. 6 mm	65,00	23,00	S003	matt/poliert/gemustert, Onyx- u. Spinell-Perlen Ø ca. 6/5 mm (A605, A600, E632, EH02, Kettenstück+ANV16)	182,00	65,00
<i>evia</i>	L: ca. 17-23 cm		<i>evia</i>	Länge Collier: ca. 50 cm, Länge Armband: ca. 17-23 cm, Länge Ohrschmuck: ca. 5,5 cm			
A605	poliert/gemustert, Onyx- u. Spinell-Perlen Ø ca. 6/5 mm	65,00	23,00	S004	matt/poliert/gemustert, teilweise Gelbgold beschichtet (A608, A606, E632, EH03, Kettenstück+ANV17)	166,00	60,00
<i>evia</i>	L: ca. 17-23 cm		<i>evia</i>	Länge Collier: ca. 50 cm, Länge Armband: ca. 17-23 cm, Länge Ohrschmuck: ca. 5 cm			
A606 A607	poliert/gemustert poliert/gemustert, Gelbgold beschichtet	39,00 49,00	14,00 18,00	S005	matt/poliert/gemustert, teilweise Gelbgold beschichtet, Kunstperlen Ø ca. 6 mm (A604, A615, E633, EH04, Kettenstück+ANV17)	212,00	77,00
<i>evia</i>	L: ca. 17-23 cm		<i>evia</i>	Länge Collier: ca. 50 cm, Länge Armband: ca. 17-23 cm, Länge Ohrschmuck: ca. 4,5 cm			
A608 A609	poliert/gemustert poliert/gemustert, Gelbgold beschichtet	39,00 49,00	14,00 18,00	S006	matt/poliert/gemustert, teilweise Gelbgold beschichtet, Onyx- u. Spinell-Perlen Ø ca. 6/5 mm (A605, A607, E633, EH05, Kettenstück+ANV17)	212,00	77,00
<i>evia</i>	L: ca. 17-23 cm		<i>evia</i>	Länge Collier: ca. 50 cm, Länge Armband: ca. 17-23 cm, Länge Ohrschmuck: ca. 8 cm			
A610 A611	geriffelt/poliert/gemustert geriffelt/poliert/gemustert, Gelbgold beschichtet	39,00 49,00	14,00 18,00	S007	matt/poliert/gemustert, Gelbgold beschichtet (A609, A611, E633, EH06, Kettenstück+ANV17)	196,00	72,00
<i>evia</i>	L: ca. 17-23 cm		<i>evia</i>	Länge Collier: ca. 50 cm, Länge Armband: ca. 17-23 cm, Länge Ohrschmuck: ca. 4 cm			

Art.-Nr.:	Bezeichnung:	UVP/€:	EK/€:	Art.-Nr.:	Bezeichnung:	UVP/€:	EK/€:
DS0.63	Drahtseil, 1-fach, matt	38,00	13,00	DS5	Drahtseil, 5-fach, matt	46,50	16,50
DS0.63.GG	Drahtseil, 1-fach, matt, Gelbgold beschichtet	44,00	15,00	DS5.bi	Drahtseil, 5-fach, matt, teilweise Gelbgold beschichtet	55,00	19,50
DS0.63.RG	Drahtseil, 1-fach, matt, Roségold beschichtet	44,00	15,00	DS5.rot	Drahtseil, 5-fach, matt, teilweise Roségold beschichtet	55,00	19,50
	Ø 0,63 mm, Preis bis 60 cm, mit Bajonett-Verschluss Ø 1,8 mm			DS5.GG	Drahtseil, 5-fach, matt, Gelbgold beschichtet	66,00	23,50
				DS5.RG	Drahtseil, 5-fach, matt, Roségold beschichtet	66,00	23,50
DS0.63C	Drahtseil, 1-fach, matt	49,00	17,50		Preis bis 60 cm, mit Bajonett-Verschluss Ø 1,8 mm		
DS0.63C.GG	Drahtseil, 1-fach, matt, Gelbgold beschichtet	55,00	19,50				
DS0.63C.RG	Drahtseil, 1-fach, matt, Roségold beschichtet	55,00	19,50				
	Ø 0,63 mm, Preis bis 60 cm, mit Clic-Verschluss Ø 2 mm						
DS1	Drahtseil, 1-fach, matt	41,00	14,00	DS5C	Drahtseil, 5-fach, matt	59,00	21,00
DS1.GG	Drahtseil, 1-fach, matt, Gelbgold beschichtet	45,00	16,00	DS5C.bi	Drahtseil, 5-fach, matt, teilweise Gelbgold beschichtet	67,50	24,00
DS1.RG	Drahtseil, 1-fach, matt, Roségold beschichtet	45,00	16,00	DS5C.rot	Drahtseil, 5-fach, matt, teilweise Roségold beschichtet	67,50	24,00
	Ø 1 mm, Preis bis 60 cm, mit Bajonett-Verschluss Ø 1,8 mm			DS5C.GG	Drahtseil, 5-fach, matt, Gelbgold beschichtet	76,00	28,00
				DS5C.RG	Drahtseil, 5-fach, matt, Roségold beschichtet	76,00	28,00
DS1C	Drahtseil, 1-fach, matt	53,50	19,00		Preis bis 60 cm, mit Clic-Verschluss Ø 2 mm		
DS1C.GG	Drahtseil, 1-fach, matt, Gelbgold beschichtet	57,50	20,50				
DS1C.RG	Drahtseil, 1-fach, matt, Roségold beschichtet	57,50	20,50				
	Ø 1 mm, Preis bis 60 cm, mit Clic-Verschluss Ø 2 mm						
DS2	Drahtseil, 2-fach, matt	44,00	15,00	DS10	Drahtseil 10-fach, matt	59,00	21,00
DS2.bi	Drahtseil, 2-fach, matt, teilweise Gelbgold beschichtet	46,50	16,50	DS10.bi	Drahtseil 10-fach, matt, teilweise Gelbgold beschichtet	67,50	24,00
DS2.rot	Drahtseil, 2-fach, matt, teilweise Roségold beschichtet	46,50	16,50	DS10.rot	Drahtseil 10-fach, matt, teilweise Roségold beschichtet	67,50	24,00
DS2.GG	Drahtseil, 2-fach, matt, Gelbgold beschichtet	50,50	18,00	DS10.GG	Drahtseil 10-fach, matt, Gelbgold beschichtet	82,50	30,50
DS2.RG	Drahtseil, 2-fach, matt, Roségold beschichtet	50,50	18,00	DS10.RG	Drahtseil 10-fach, matt, Roségold beschichtet	82,50	30,50
	Preis bis 60 cm, mit Bajonett-Verschluss Ø 1,8 mm				Preis bis 60 cm, mit Bajonett-Verschluss Ø 2,7 mm		
DS2C	Drahtseil, 2-fach, matt	55,00	19,50	DS10C	Drahtseil 10-fach, matt	70,50	26,00
DS2C.bi	Drahtseil, 2-fach, matt, teilweise Gelbgold beschichtet	59,00	21,00	DS10C.bi	Drahtseil 10-fach, matt, teilweise Gelbgold beschichtet	77,00	28,50
DS2C.rot	Drahtseil, 2-fach, matt, teilweise Roségold beschichtet	59,00	21,00	DS10C.rot	Drahtseil 10-fach, matt, teilweise Roségold beschichtet	77,00	28,50
DS2C.GG	Drahtseil, 2-fach, matt, Gelbgold beschichtet	64,50	23,00	DS10C.GG	Drahtseil 10-fach, matt, Gelbgold beschichtet	95,00	35,00
DS2C.RG	Drahtseil, 2-fach, matt, Roségold beschichtet	64,50	23,00	DS10C.RG	Drahtseil 10-fach, matt, Roségold beschichtet	95,00	35,00
	Preis bis 60 cm, mit Clic-Verschluss Ø 2 mm				Preis bis 60 cm, mit Clic-Verschluss Ø 2,5 mm		

Art.-Nr.:	Bezeichnung:	UVP/€:	EK/€:
DS20	Drahtseil, 20-fach, matt	101,50	37,50
DS20.bi	Drahtseil, 20-fach, matt, teilweise Gelbgold beschichtet	126,00	46,50
DS20.rot	Drahtseil, 20-fach, matt, teilweise Roségold beschichtet	126,00	46,50
DS20.GG	Drahtseil, 20-fach, matt, Gelbgold beschichtet	146,00	56,00
DS20.RG	Drahtseil, 20-fach, matt, Roségold beschichtet	146,00	56,00



Preis bis 60 cm, mit Bajonett-Verschluss Ø 3,5 mm

DS20C	Drahtseil, 20-fach, matt	113,50	42,00
DS20C.bi	Drahtseil, 20-fach, matt, teilweise Gelbgold beschichtet	134,00	51,50
DS20C.rot	Drahtseil, 20-fach, matt, teilweise Roségold beschichtet	134,00	51,50
DS20C.GG	Drahtseil, 20-fach, matt, Gelbgold beschichtet	157,50	60,50
DS20C.RG	Drahtseil, 20-fach, matt, Roségold beschichtet	157,50	60,50



Preis bis 60 cm, mit Clic-Verschluss Ø 3,5 mm

DS35	Drahtseil, 35-fach, matt	157,50	60,50
DS35.bi	Drahtseil, 35-fach, matt, teilweise Gelbgold beschichtet	218,50	84,00
DS35.rot	Drahtseil, 35-fach, matt, teilweise Roségold beschichtet	218,50	84,00
DS35.GG	Drahtseil, 35-fach, matt, Gelbgold beschichtet	272,00	104,50
DS35.RG	Drahtseil, 35-fach, matt, Roségold beschichtet	272,00	104,50



Preis bis 60 cm, mit Bajonett-Verschluss Ø 4,5 mm

SP1.8	Spiralseil, matt, Ø 1,8 mm, mit Bajonett-Verschluss Ø 2 mm	57,50	20,50
SP2.7	Spiralseil, matt, Ø 2,7 mm, mit Bajonett-Verschluss Ø 2,7 mm	67,50	24,00



Preis bis 60 cm

SP1.8C	Spiralseil, matt, Ø 1,5 mm, mit Clic-Verschluss Ø 2 mm	70,00	25,00
SP2.7C	Spiralseil, matt, Ø 2 mm, mit Clic-Verschluss Ø 2,5 mm	77,00	28,50



Preis bis 60 cm

SC1.8	Schlangenkette, poliert, Ø 1,8 mm, mit Bajonett-Verschluss Ø 2 mm	41,00	14,00
SC2.7	Schlangenkette, poliert, Ø 2,7 mm, mit Bajonett-Verschluss Ø 2,7 mm	46,50	16,50



Preis bis 60 cm

Art.-Nr.:	Bezeichnung:	UVP/€:	EK/€:
SC1.8C	Schlangenkette, poliert, Ø 1,8 mm, mit Clic-Verschluss Ø 2 mm	53,50	19,00
SC2.7C	Schlangenkette, poliert, Ø 2,7 mm, mit Clic-Verschluss Ø 3 mm	59,00	21,00



Preis bis 60 cm

SK4.5	Spiralkordel, matt	126,00	46,50
-------	--------------------	--------	-------



Preis bis 60 cm, mit Bajonett-Verschluss Ø 4,5 mm

AK1	Ankerkette, 1-fach, Ø ca. 2,5 mm, mit Bajonett-Verschluss Ø 1,8 mm	41,00	14,00
AK1.3	Ankerkette, 3-fach, 3 x Ø ca. 2,5 mm, mit Bajonett-Verschluss Ø 3,5 mm	59,00	21,00



Preis bis 60 cm

AK1C	Ankerkette, 1-fach, Ø ca. 2,5 mm	53,50	19,00
------	----------------------------------	-------	-------



Preis bis 60 cm, mit Clic-Verschluss Ø 2 mm

AK2	Ankerkette, Ø ca. 4 mm, mit Bajonett-Verschluss Ø 3,5 mm	46,50	16,50
AK4	Ankerkette, Ø ca. 7 mm, mit Bajonett-Verschluss Ø 5,5 mm	53,50	19,00



Preis bis 60 cm

AK2C	Ankerkette, Ø ca. 4 mm, mit Clic-Verschluss Ø 3,5 mm	59,00	21,00
------	--	-------	-------



Preis bis 60 cm, Ø ca. 4 mm, mit Clic-Verschluss Ø 3,5 mm

AK5	Spiegelankerkette, poliert, Ø 1 mm, mit Bajonett-Verschluss Ø 1,8 mm	49,00	17,50
AK6	Spiegelankerkette, poliert, Ø 2 mm, mit Bajonett-Verschluss Ø 1,8 mm	53,50	19,00
AK7	Spiegelankerkette, poliert, Ø 3 mm, mit Bajonett-Verschluss Ø 2,7 mm	56,00	20,00
AK8	Spiegelankerkette, poliert, Ø 4 mm, mit Bajonett-Verschluss Ø 2,7 mm	59,00	21,00



Preis bis 60 cm

AK5C	Spiegelankerkette, poliert, Ø 1 mm, mit Clic-Verschluss Ø 1,8 mm	49,00	17,50
AK6C	Spiegelankerkette, poliert, Ø 2 mm, mit Clic-Verschluss Ø 1,8 mm	53,50	19,00
AK7C	Spiegelankerkette, poliert, Ø 3 mm, mit Clic-Verschluss Ø 2,7 mm	56,00	20,00
AK8C	Spiegelankerkette, poliert, Ø 4 mm, mit Clic-Verschluss Ø 2,7 mm	59,00	21,00



Preis bis 60 cm

Art.-Nr.:	Bezeichnung:	UVP/€:	EK/€:	Art.-Nr.:	Bezeichnung:	UVP/€:	EK/€:
AK5C	Spiegelankerkette, poliert, Ø 1 mm, mit Clic-Verschluss Ø 2 mm	63,00	22,50	AK17	Spiegelankerkette, poliert, Gelbgold beschichtet	66,00	23,50
AK6C	Spiegelankerkette, poliert, Ø 2 mm, mit Clic-Verschluss Ø 2 mm	66,00	23,50	AK18	Spiegelankerkette, poliert, Roségold beschichtet	66,00	23,50
AK7C	Spiegelankerkette, poliert, Ø 3 mm, mit Clic-Verschluss Ø 2,5 mm	69,00	24,50		Ø ca. 1 mm, Preis bis 60 cm, mit Bajonett-Verschluss Ø 1,6 mm		
AK8C	Spiegelankerkette, poliert, Ø 4 mm, mit Clic-Verschluss Ø 3 mm	70,50	26,00	AK19	Spiegelankerkette, poliert, Gelbgold beschichtet	69,00	24,50
				AK20	Spiegelankerkette, poliert, Roségold beschichtet	69,00	24,50
	Preis bis 60 cm				Ø ca. 2 mm, Preis bis 60 cm, mit Bajonett-Verschluss Ø 1,6 mm		
AK9	Zopfketten, poliert	59,00	21,00	AK21	Spiegelankerkette, poliert, Gelbgold beschichtet	70,50	26,00
				AK22	Spiegelankerkette, poliert, Roségold beschichtet	70,50	26,00
	Ø ca. 4 mm, Preis bis 60 cm, mit Bajonett-Verschluss Ø 4,5 mm				Ø ca. 3 mm, Preis bis 60 cm, mit Bajonett-Verschluss Ø 2,7 mm		
AK9C	Zopfketten, poliert	70,50	26,00	AK23	Spiegelankerkette, poliert, Gelbgold beschichtet	73,00	27,00
				AK24	Spiegelankerkette, poliert, Roségold beschichtet	73,00	27,00
	Ø ca. 4 mm, Preis bis 60 cm, mit Clic-Verschluss Ø 3,5 mm				Ø ca. 4 mm, Preis bis 60 cm, mit Bajonett-Verschluss Ø 2,7 mm		
AK10	Strickketten	59,00	21,00	AK25	Kugellkette, poliert	35,00	12,00
				AK26	Kugellkette, poliert, Gelbgold beschichtet	49,00	17,50
	Ø ca. 4 mm, Preis bis 60 cm, mit Bajonett-Verschluss Ø 4,5 mm			AK27	Kugellkette, poliert, Roségold beschichtet	49,00	17,50
AK10C	Strickketten	70,50	26,00		Ø ca. 1,5 mm, Preis bis 60 cm, mit Bajonett-Verschluss Ø 1,8 mm		
				AK25C	Kugellkette, poliert	46,50	16,50
	Ø ca. 4 mm, Preis bis 60 cm, mit Clic-Verschluss Ø 4,5 mm				Ø ca. 1,5 mm, Preis bis 60 cm, mit Clic-Verschluss Ø 2 mm		
AK11	Zopfketten, poliert, Gelbgold beschichtet	92,00	34,00	AK28	Kugellkette, poliert	38,00	13,00
AK12	Zopfketten, poliert, Roségold beschichtet	92,00	34,00	AK29	Kugellkette, poliert, Gelbgold beschichtet	53,50	19,00
	Ø ca. 4 mm, Preis bis 60 cm, mit Bajonett-Verschluss Ø 4,5 mm			AK30	Kugellkette, poliert, Roségold beschichtet	53,50	19,00
AK13	Ankerketten, Gelbgold beschichtet	56,00	20,00		Ø ca. 2 mm, Preis bis 60 cm, mit Bajonett-Verschluss Ø 1,8 mm		
AK14	Ankerketten, Roségold beschichtet	56,00	20,00	AK28C	Kugellkette, poliert	49,00	17,50
	Ø ca. 2,5 mm, Preis bis 60 cm, mit Bajonett-Verschluss Ø 1,8 mm				Ø ca. 2 mm, Preis bis 60 cm, mit Clic-Verschluss Ø 2 mm		
AK15	Ankerketten, Gelbgold beschichtet	63,00	22,50	AK31	Kugellkette, poliert	41,00	14,00
AK16	Ankerketten, Roségold beschichtet	63,00	22,50	AK32	Kugellkette, poliert, Gelbgold beschichtet	59,00	21,00
	Ø ca. 4 mm, Preis bis 60 cm, mit Bajonett-Verschluss Ø 3,5 mm			AK33	Kugellkette, poliert, Roségold beschichtet	59,00	21,00
					Ø ca. 2,4 mm, Preis bis 60 cm, mit Bajonett-Verschluss Ø 2,7 mm		

Art.-Nr.:	Bezeichnung:	UVP/€:	EK/€:
AK31C	Kugulkette, poliert	53,50	19,00
	Ø ca. 2,4 mm, Preis bis 60 cm, mit Clic-Verschluss Ø 2 mm		



Art.-Nr.:	Bezeichnung:	UVP/€:	EK/€:
KS3fach	Kautschukseil	46,50	16,50
	Preis bis 60 cm, mit Bajonett-Verschluss Ø 4,5 mm		



AK34	Strickkette, Gelbgold beschichtet	78,50	29,00
AK35	Strickkette, Roségold beschichtet	78,50	29,00
	Ø ca. 4 mm, Preis bis 60 cm, mit Bajonett-Verschluss Ø 4,5 mm		

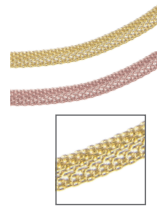

LG4.HB	Leder, hellbraun	53,50	19,00
LG4.DB	Leder, dunkelbraun	53,50	19,00
LG4.SW	Leder, schwarz	53,50	19,00
	Ø ca. 4 mm, Preis bis 60 cm, mit Bajonett-Verschluss Ø 4,5 mm		



AK36	poliert	69,00	24,50
AK37	poliert, Gelbgold beschichtet	82,50	30,50
AK38	poliert, Roségold beschichtet	82,50	30,50
	Ø ca. 1 mm, Preis bis 60 cm, mit Bajonett-Verschluss Ø 1,6 mm		



LG4C.HB	Leder, hellbraun	66,00	23,50
LG4C.DB	Leder, dunkelbraun	66,00	23,50
LG4C.SW	Leder, schwarz	66,00	23,50
	Ø ca. 4 mm, Preis bis 60 cm, mit Clic-Verschluss Ø 4,5 mm		



AK39	Venezianerkette, poliert	56,00	20,00
	Ø ca. 2 mm, Preis bis 60 cm, mit Bajonett-Verschluss Ø 2,7 mm		



L2.HB	Lederband, hellbraun	35,00	12,00
L2.DB	Lederband, dunkelbraun	35,00	12,00
L2	Lederband, schwarz	35,00	12,00
	Ø ca. 2 mm, Preis bis 60 cm, mit Bajonett-Verschluss Ø 2,7 mm		

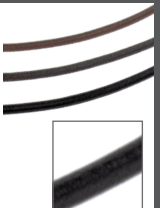

AK39C	Venezianerkette, poliert	69,00	24,50
	Ø ca. 2 mm, Preis bis 60 cm, mit Clic-Verschluss Ø 2,5 mm		



L2.HBC	Lederband, hellbraun	46,50	16,50
L2.DBC	Lederband, dunkelbraun	46,50	16,50
L2C	Lederband, schwarz	46,50	16,50
	Ø ca. 2 mm, Preis bis 60 cm, mit Clic-Verschluss Ø 2,5 mm		



AK42	Spiegelanker-kette, poliert	50,50	18,00
AK43	Spiegelanker-kette, poliert, Gelbgold beschichtet	67,50	24,00
AK44	Spiegelanker-kette, poliert, Roségold beschichtet	67,50	24,00
	Ø 1,5 mm, Preis bis 60 cm, mit Bajonett-Verschluss Ø 2 mm		



AK42C	Spiegelanker-kette, poliert, Ø 1,5 mm	64,50	23,00
	Preis bis 60 cm, mit Clic-Verschluss Ø 2 mm		



KS2	Kautschukseil, Ø 2 mm mit Bajonett-Verschluss Ø 2,7 mm	35,00	12,00
KS3	Kautschukseil, Ø 3 mm, mit Bajonett-Verschluss Ø 3,5 mm	39,50	13,50
KS4	Kautschukseil, Ø 4 mm, mit Bajonett-Verschluss Ø 4,5 mm	44,00	15,00
	Preis bis 60 cm		



KS2C	Kautschukseil, Ø 2 mm, mit Clic-Verschluss Ø 2,5 mm	46,50	16,50
KS3C	Kautschukseil, Ø 3 mm, mit Clic-Verschluss Ø 3,5 mm	50,50	18,00
KS4C	Kautschukseil, Ø 4 mm, mit Clic-Verschluss Ø 4,5 mm	55,00	19,50
	Preis bis 60 cm		



BRILLANT! Set
EK 2.375,- €
komplett bestückt mit echtschmuck

BRILLANT! Set 2
EK 1.281,- €
komplett bestückt mit Muster-/ und echtschmuck



BRILLANT! Set 3
EK 391,50 €

komplett bestückt mit Muster-/ und Echtschmuck
(ohne Deko-Büste und Muster-Drahtseil)

BRILLANT! Set 4
EK 1.485,50 €

komplett bestückt mit Echtschmuck



BRILLANT! Ringset 1
EK 1.030,- €

komplett bestückt mit Echtschmuck

BRILLANT! Ringset 2
EK 165,- €

komplett bestückt mit Muster-/ und Echtschmuck



BRILLANT! Ohrstecker-set 1
EK 405,50 €

komplett bestückt mit echtschmuck



BRILLANT! Ohrstecker-set 2
EK 248,50 €

komplett bestückt mit echtschmuck



Dekorationsbeispiel:



SOLITÄR RING SET 1

EK 49,- €

komplett bestückt mit Musterschmuck

SOLITÄR RING SET 2

EK 914,- €

komplett bestückt mit echtschmuck



WA069.6

Deko-Block
Navette Set
Wert: 46,- €

- unbestückt -



Trauringset 8
 EK 1.168,50 €
 komplett bestückt mit Echtschmuck



Trauringset 9
 EK 1.168,50 €
 komplett bestückt mit Echtschmuck



WA075
 Deko-Set für
 Partnerringe, 3-teilig
 Wert: 184,- €
 - unbestückt -



Dekorationsbeispiele:

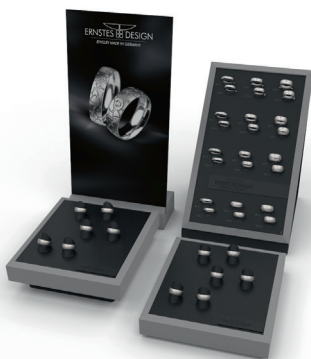

Entdecken Sie unsere Trauring-Kollektion!
Sprechen Sie uns an!

ERNSTES DESIGN
JEWELRY MADE IN GERMANY



ab 349 €



585er
& GOLD
EDELSTAHL

PLATIN
EDELSTAHL

www.ernstesdesign.de

Trauringe

585er GELBGOLD
585er ROSÉGOLD

600er PLATIN
auf Edelstahl-Ringschiene

585er
& GOLD
EDELSTAHL

& PLATIN
EDELSTAHL

TRAURINGDESIGNS:



TR01
matt

EK 135,00 €
VK 349,00 €



TR02
matt mit Nut

EK 138,00 €
VK 359,00 €



TR03
matt/poliert mit
seitlicher Nut

EK 142,00 €
VK 369,00 €



TR04
poliert

EK 135,00 €
VK 349,00 €



TR05
poliert mit Nut

EK 138,00 €
VK 359,00 €



TR06
poliert mit
seitlicher Nut

EK 138,00 €
VK 359,00 €



TR07
gekratzt

EK 135,00 €
VK 349,00 €



TR08
gekratzt mit Nut

EK 138,00 €
VK 359,00 €



TR09
gekratzt mit
seitlicher Nut

EK 142,00 €
VK 369,00 €

FARBEN:

G585 Gelbgold

- ohne Zusatzkosten -

R585 Roségold

- ohne Zusatzkosten -

P600 Platin

- ohne Zusatzkosten -

PROFILBREITEN:

035 3,5 mm

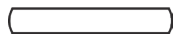

- ohne Zusatzkosten -

050 5 mm



+ EK 30,00 € / VK 81,00 €

065 6,5 mm



+ EK 60,00 € / VK 156,00 €

BRILLANTBESATZ:

B000 ohne Brillantbesatz

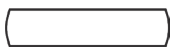

B020 1x 0,02 ct. TW/SI



+ EK 41,00 € / VK 109,00 €

B035 1x 0,035 ct. TW/SI



+ EK 54,00 € / VK 139,00 €

B065 1x 0,065 ct. TW/SI



+ EK 99,00 € / VK 257,00 €

Nicht mögliche Kombinationen:
TR03+035, TR06+035, TR09+035

Nicht mögliche Profilbreite: 035

Nicht mögliche Kombinationen:
TR03+050, TR03+065, TR06+050,
TR06+065, TR09+050, TR09+065

BX01 3x 0,016 ct. TW/SI



+ EK 99,00 € / VK 257,00 €

BX02 insg. 0,07 ct. TW/SI



+ EK 143,00 € / VK 372,00 €

BX03 insg. 0,10 ct. TW/SI



+ EK 189,00 € / VK 489,00 €

Nicht mögliche Profilbreite: 035

Nicht mögliche Profilbreiten: 035, 050

Nicht mögliche Trauringdesigns:
TR02, TR03, TR05, TR06, TR08, TR09

Nicht mögliche Trauringdesigns:
TR02, TR03, TR05, TR06, TR08, TR09



Trauringset 10
EK 462,- €

komplett bestückt mit Musterschmuck
in Gelb- und Roségold



Trauringset 11
EK 480,- €

komplett bestückt
mit Musterschmuck
in Gelbgold

585er
& GOLD
& EDELSTAHL

Trauringset 12
EK 480,- €

komplett bestückt
mit Musterschmuck
in Roségold



Trauringset 13
EK 474,- €

komplett bestückt
mit Musterschmuck
in Platin



& PLATIN
& EDELSTAHL



Ohrsteckerset Perle
EK 224,50 €
komplett bestückt



Ohrsteckerset Kugel
EK 222,- €
komplett bestückt



Ohrsteckerset 5
(geschliffen)
EK 237,50 €
komplett bestückt



Ohrsteckerset 3
EK 199,50 €
komplett bestückt



Ohrsteckerset 6
EK 260,- €
komplett bestückt



Ohrsteckerset 7
EK 260,- €
komplett bestückt



Ohrsteckerset EDvita
EK 225,50 €
komplett bestückt

EDvita



WA030
Kettenmusterdisplay
bestückt, 3teilig
Wert: 232,- €



EDvita Petit Set 1
EK 918,- €
komplett bestückt

EDvita petit

evia Ringladen 2
EK 1.236,50 €
komplett bestückt



evia Display Schaufenster
EK 519,- €
komplett bestückt



evia Display Vitrine
EK 438,50 €
komplett bestückt

evia

Ohrsteckerset 9
EK 280,- €
komplett bestückt



Ohrsteckerset 11
EK 291,- €
komplett bestückt



Ohrsteckerset 12
EK 55,50 €
komplett bestückt



evia Scharnier-Creolen Set
EK 418,- €
komplett bestückt

evia Creolen Set 1
EK 220,- €
komplett bestückt



evia Creolen Set 2
EK 220,- €
komplett bestückt



evia Creolen Set 3
EK 220,- €
komplett bestückt





evia Display Vitrine 2
EK 421,50 €
komplett bestückt



evia Display Vitrine 3
EK 476,- €
komplett bestückt

evia



evia Ringlade Welle
EK 1.110,- €
komplett bestückt



DEKORATIONS-
VORSCHLAG

WA054
Leerdisplay für evia Ketten
(unbestückt)
Wert: 57,- €

DEKORATIONSVORSCHLÄGE

- ohne Schmuck -

FINE STEEL WORKS

WA091.5
Rückwand,
Motiv „Kompass“
Wert: 31,- €



WA091.1
Display Herrenanhänger,
groß, stehend
Wert: 31,- €



WA055.3
Aufsteller Herrenketten,
klein
Wert: 36,- €



WA091.4
Aufsteller Herrenketten,
groß
Wert: 26,- €

WA010
Armspangenplättchen
Wert: 6,- €



WA091.7
Display Herrenanhänger,
groß, liegend
Wert: 28,- €



WA032
Display Herrenringe
Wert: 18,- €

WA091.2
Display Herrenanhänger,
klein, liegend
Wert: 19,- €

WA055.1
Rückwand,
Motiv „Armbänder“
Wert: 31,- €

WA055.3
Aufsteller Herrenketten,
klein
Wert: 42,- €



WA055.2
Aufsteller für Herrenarmbänder
Wert: 28,- €

WA055.4
Aufsteller für Herrenset,
liegend
Wert: 21,- €





WA009
Ringplättchen
Wert: 4,- €



WA071
Ringplättchen
Wert: 4,- €



WA010
Armspangenplättchen
Wert: 6,- €



WA072
Armspangenplättchen
Wert: 6,- €



WA037
Anhängerdisplay
Wert: 29,- €



WA073
Ohrsteckerdisplay
Wert: 7,- €



WA005
Ohringblock
Wert: 21,- €



WA040
Deko-Balken
für Armreifen und
Bangles, groß
Wert: 26,- €



WA039
Deko-Balken
für Armreifen und
Bangles, klein
Wert: 23,- €



WA036
Kettendisplay Bangle
Wert: 17,- €

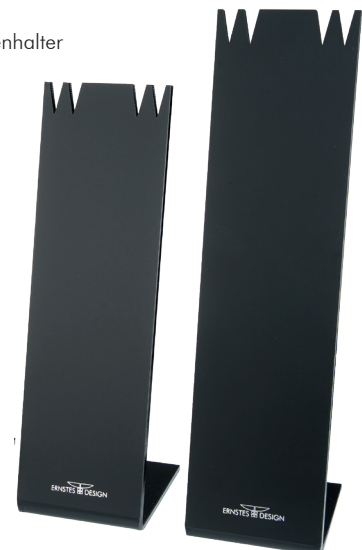

WA022
4er-Set Kettenhalter
Wert: 18,- €



WA026
Ohrhängerdisplay
Wert: 17,- €



WA049
Deko-Büste, klein,
schwarz
Wert: 26,- €



WA083
Deko-Büste, klein,
weiß
Wert: 26,- €



WA084
Deko-Büste, groß,
weiß
Wert: 30,- €

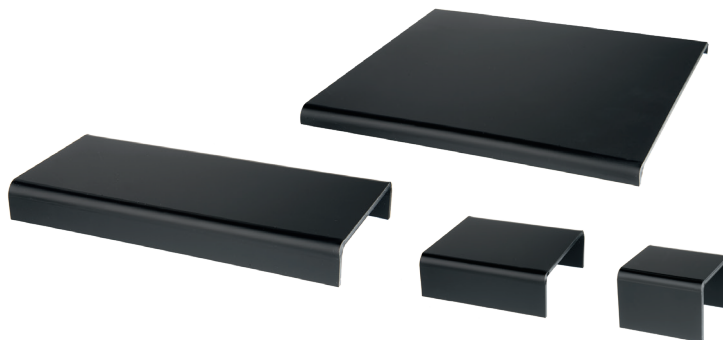

WA023
Präsentationspodeste,
4-tlg.
Wert: 32,- €



WA100
Display für Creolen,
schwarz, groß
Wert: 20,- €



WA102
Display für evia Creolen,
weiß, groß
Wert: 20,- €



WA101
Display für Creolen,
schwarz, klein
Wert: 14,- €



WA103
Display für evia Creolen,
weiß, klein
Wert: 14,- €



WA014
Universal-
Ohrsteckerdisplay
Wert: 22,- €



WA104
Display für kleine
evia Creolen
Wert: 22,- €

Vitrine groß
(15 Tableaus)
1980 x 650 x 273 (H x B x T in mm)

- ohne Schmuck -



Vitrine klein
(10 Tableaus)
1980 x 450 x 273 (H x B x T in mm)

- ohne Schmuck -





Besonderheiten:

- > LED-Beleuchtung, garantiert eine lange Lebensdauer (ca. 15 Jahre ohne Leuchtmittelwechsel) und einen sehr geringen Energieverbrauch.
- > Jedes einzelne Tableau wird separat optimal ausgeleuchtet.
- > Austauschbare Rückwände ermöglichen eine individuelle Präsentation.

Die exklusiv für ERNSTES DESIGN Kunden entworfenen Vitrinen können wir Ihnen zu einem subventionierten Preis von

1.040,- € statt 1.740,- € / große Vitrine

870,- € statt 1.450,- € / kleine Vitrine

anbieten. Das sind 40 % unter dem Normalpreis! Preise verstehen sich zzgl. Transport- und Aufbaukosten und gesetzlicher Mehrwertsteuer.





ERNSTES DESIGN
JEWELRY MADE IN GERMANY

FON +49 5921 72729200
MAIL vertrieb@ernstesdesign.de