



PREISLISTE

Frühjahr 2024

ERNSTES  DESIGN
JEWELRY MADE IN GERMANY

Individueller Designerschmuck für Sie und Ihn.
Modern. Lebendig. Ausdrucksstark.

ENTWURF UND HERSTELLUNG

Andreas Ernst

BESTELLANNAHME UND AUFTRAGSBEARBEITUNG

Ernstes Design · Max-Born-Str. 12 · 48529 Nordhorn
Fon: 05921 72729200 · Fax: 05921 72729299
eMail: vertrieb@ernstesdesign.de · Web: ernstesdesign.de

Onlinebestellungen: ed-bestellung.de

PRODUKTEIGENSCHAFTEN:

- chirurgischer Edelstahl
- kein Anlaufen, kein Oxidieren des Edelstahls
- lange Lebensdauer
- pflegeleicht

ANGABEN ÜBER APPLIKATIONEN:

- 585er Gelbgold oder Roségold
- hochwertige Beschichtungen
- Platin 960, Platin 600
- Qualität der Brillanten TW/SI
- Carré-Diamanten in der Qualität TW/SI mit dem Schliff „princess cut“.
- Süßwasserzuchtperlen

ANGABEN ZU DEN KETTEN UND SEILEN:

- geliefert wird eine Standardlänge von 42 cm, wenn nicht anders bestellt
- Preise gelten bis zur angegebenen Länge
- Sonder- und Zwischenlängen möglich, Preise auf Anfrage, Umtausch/Rücknahme ausgeschlossen
- die Collier-Sets K600.S bis K681.S beinhalten einen silk wood Außenrahmen, einen Anhänger und ein Lederband in den abgebildeten Farben

ANGABEN ZU DEN RINGEN:

- erhältliche Ringgrößen siehe Artikelbeschreibungen
- Farbabweichungen vorbehalten
- Kein silk wood Schmuckstück gleicht dem anderen. Die Struktur des Materials ist immer ein wenig anders - Farb- und Musterabweichungen sind daher normal und müssen akzeptiert werden.
- Sonderanfertigungen möglich, Preise auf Anfrage, Umtausch/Rücknahme ausgeschlossen

ANGABEN ZU DEN ARMSPANGEN und ARMBÄNDERN:

- Armspangen sind in den Größen klein, mittel und groß erhältlich, siehe Originalgröße auf Seite 39
- Standardlängen der Armbänder: 19 cm, 20 cm, 21 cm (wenn nicht anders angegeben); Preise gelten bis 25 cm Länge
- Sonder- und Zwischenlängen möglich, Preise auf Anfrage, Umtausch/Rücknahme ausgeschlossen
- abweichend hiervon sind die Armbänder A550-A553 ausschließlich in den Längen 18 cm, 19 cm, 20 cm und 21 cm erhältlich!

ANGABEN ZU DEN ANHÄNGERN:

- Anhänger werden ohne Seile und Ketten geliefert
- Sonderanfertigungen möglich, Preise auf Anfrage, Umtausch/Rücknahme ausgeschlossen

ANGABEN ZU SCHMUCKSTÜCKEN MIT MAGNET:

- Bitte beachten Sie, dass Magnetfelder Datenträger wie Festplatten, Disketten, Scheckkarten mit Magnetstreifen, Audio- und Videokassetten usw. löschen, elektronische und mechanische Komponenten wie Herzschrittmacher, Uhren, Zähler, Kompass, Monitore, usw. beeinflussen bzw. zerstören können.

GRAVUREN:

- Wir bieten Ihnen durch moderne Techniken eine Vielzahl von Gravur-Möglichkeiten an. Bei Ringen ist die Innenfläche ab einer Profildicke von 3,5 mm gravierbar. Es können aber auch andere Schmuckstücke individuell graviert werden. Weitere Informationen finden Sie in unseren Gravur-Merkblättern. Sprechen Sie uns gerne an!

ALLGEMEINE HINWEISE:

- Vermeiden Sie den Kontakt der Schmuckstücke mit Chemikalien wie z.B. Reinigungsmitteln, oder flüssigen Kosmetikartikeln wie Parfums etc.
- Benutzen Sie zur Reinigung ein weiches Tuch, warmes Wasser und etwas Spülmittel.
- Auf Reisen transportieren Sie Ihre Schmuckstücke bitte getrennt voneinander.
- Perlen, Steine, Halbedelsteine und Leder sind Naturprodukte, die in Farbe und Beschaffenheit variieren können.
- Die Schmuckstücke sowie deren Beschichtungen können durch das Tragen Kratzer/Abnutzungen aufweisen. Wie schnell das geht, hängt von der Beanspruchung des Schmuckstücks ab. Dies sind normale Tragespuren und daher kein Reklamationsgrund. Bitte beachten Sie hierzu auch die Bestimmungen in unserer Garantiekarte.

PREISSTELLUNG:

- Angaben UVP (unverbindliche Preisempfehlung) in Euro inklusive MwSt.
- Angaben EK (Einkaufspreise) in Euro ohne MwSt.
- Änderungen sowie Irrtümer behalten wir uns vor.

Stand: Februar 2024

Art.-Nr.:	Bezeichnung:	UVP/€:	EK/€:		Art.-Nr.:	Bezeichnung:	UVP/€:	EK/€:	
R51 R52	matt, 585er Gelbgold matt, 585er Gelbgold, Brill. TW/SI 0,035 ct.	199,00 372,00	78,00 143,00		R93 R94	matt, Platin 960/Titan matt, Platin 960/Titan, Dia. Princess Cut TW/SI 0,05 ct.	601,00 884,00	231,00 340,00	
B: 6 mm, Gr. 48-71					B: 7 mm, Gr. 48-71				
R53 R54	matt, 585er Gelbgold matt, 585er Gelbgold, Brill. TW/SI 0,035 ct.	289,00 458,00	111,00 176,00		R95	matt, SW-Perle Ø ca. 7 mm	85,50	31,50	
B: 6 mm, Gr. 48-71					Gr. 48-62				
R57 R58	matt, 585er Gelbgold matt, 585er Gelbgold Brill. TW/SI 0,035 ct.	195,00 364,00	75,00 140,00		R98 R99	matt, 585er Gelbgold matt, 585er Gelbgold, Brill. TW/SI 0,02 ct.	209,00 299,00	81,00 115,00	
B: 4 mm, Gr. 48-71					B: 6 mm, Gr. 48-71				
R64.4 R64.6 R64.8 R65.4 R65.6 R65.8	matt matt matt matt, Brill. TW/SI 0,02 ct. matt, Brill. TW/SI 0,02 ct. matt, Brill. TW/SI 0,02 ct.	30,50 35,00 38,00 138,00 140,50 144,50	10,50 12,00 13,00 53,00 54,00 55,50		R109 R110	matt, 585er Gelbgold, matt, 585er Gelbgold, Brill. TW/SI 0,012 ct.	199,00 268,00	78,00 103,00	
Gr. 48-71					B: 4 mm, Gr. 48-71				
R66.4 R66.6 R66.8 R67.4 R67.6 R67.8	matt matt matt matt, Brill. TW/SI 0,02 ct. matt, Brill. TW/SI 0,02 ct. matt, Brill. TW/SI 0,02 ct.	39,50 44,00 45,00 144,50 147,00 150,00	13,50 15,00 16,00 55,50 56,50 57,50		R111 R112	matt, Platin 960/Titan matt, Platin 960/Titan, Brill. TW/SI 0,012 ct.	462,00 537,00	177,50 206,50	
Gr. 48-71					B: 4 mm, Gr. 48-71				
R76 R77	matt, 585er Gelbgold matt, 585er Gelbgold, Dia. Princess Cut TW/SI 0,05 ct.	218,00 463,00	84,00 178,00		R122	matt, SW-Perle Ø ca. 7 mm, Brill. TW/SI 0,016 ct.	160,00	61,50	
B: 7 mm, Gr. 48-71					Gr. 48-62				
R85 R86	matt, Platin 960/Titan matt, Platin 960/Titan, Brill. TW/SI 0,035 ct.	580,00 776,50	223,00 298,50		R123	matt/poliert, SW-Perle Ø ca. 6 mm	78,50	29,00	
B: 6 mm, Gr. 48-71					B: 5 mm, Gr. 48-62				
R87 R88	matt, Platin 960/Titan matt, Platin 960/Titan, Brill. TW/SI 0,035 ct.	813,00 1.008,00	312,50 387,50		R124	matt/poliert, SW-Perle Ø ca. 7 mm	85,50	31,50	
B: 6 mm, Gr. 48-71					B: 10 mm, Gr. 48-62				
R91 R92	matt, Platin 960/Titan matt, Platin 960/Titan, Brill. TW/SI 0,035 ct.	562,00 758,00	216,00 291,50		R133.4 R133.6 R134.4 R134.6	matt/poliert matt/poliert matt/poliert, Brill. TW/SI 0,02 ct. matt/poliert, Brill. TW/SI 0,02 ct.	43,50 46,50 148,50 151,00	15,50 16,50 57,00 58,00	
B: 4 mm, Gr. 48-71					Gr. 48-71				

Art.-Nr.:	Bezeichnung:	UVP/€:	EK/€:
R135	matt/polier	49,00	17,50
R136	matt/polier, Brill. TW/SI 0,02 ct.	157,50	60,50



B: 7 mm, Gr. 48-71

R137.4	matt/polier	43,50	15,50
R137.6	matt/polier	46,50	16,50
R137.8	matt/polier	49,00	17,50
R138.4	matt/pol., Brill. TW/SI 0,02 ct.	148,50	57,00
R138.6	matt/pol., Brill. TW/SI 0,02 ct.	151,00	58,00
R138.8	matt/pol., Brill. TW/SI 0,02 ct.	157,50	60,50



Gr. 48-71

R139	matt/polier	49,00	17,50
R140	matt/polier, Brill. TW/SI 0,02 ct.	157,50	60,50



B: 6 mm, Gr. 48-71

R141	matt/polier	49,00	17,50
R142	matt/polier, Brill. TW/SI 0,02 ct.	157,50	60,50



B: 6 mm, Gr. 48-71

R143.5	matt	43,50	15,50
R143.7	matt	46,50	16,50
R144.5	matt, Brill. TW/SI 0,02 ct.	148,50	57,00
R144.7	matt, Brill. TW/SI 0,02 ct.	151,00	58,00



Gr. 48-71

R145.6	matt/polier	59,00	21,00
R145.8	matt/polier	63,00	22,50
R146.6	matt/polier, Brill. TW/SI 0,02 ct.	164,00	63,00
R146.8	matt/polier, Brill. TW/SI 0,02 ct.	166,50	64,00



Gr. 48-71

R147	matt/polier, SW-Button-Perle Ø ca. 6 mm	97,50	36,00
R148	matt, teilweise Gelbgold beschichtet, SW-Button-Perle Ø ca. 6 mm	123,00	45,50



B: 8 mm, Gr. 48-62

R167	matt/polier, 585er Roségold	199,00	78,00
R168	matt/polier, 585er Roségold, Brill. TW/SI 0,035 ct.	372,00	143,00



B: 6 mm, Gr. 48-71

R169	matt/polier, 585er Roségold	289,00	111,00
R170	matt/polier, 585er Roségold, Brill. TW/SI 0,035 ct.	458,00	176,00



B: 6 mm, Gr. 48-71

Art.-Nr.:	Bezeichnung:	UVP/€:	EK/€:
R174	matt, 585er Roségold	209,00	81,00
R175	matt, 585er Roségold, Brill. TW/SI 0,02 ct.	299,00	115,00



B: 6 mm, Gr. 48-71

R176	matt/polier, 585er Gelbgold	199,00	77,00
R177	matt/polier, 585er Gelbgold Brill. TW/SI 0,02 ct.	289,00	111,00



B: 6 mm, Gr. 48-71

R178	matt/polier, 585er Roségold	199,00	77,00
R179	matt/polier, 585er Roségold Brill. TW/SI 0,02 ct.	289,00	111,00



B: 6 mm, Gr. 48-71

R180	matt/polier, 585er Gelbgold	213,00	82,00
R181	matt/polier, 585er Gelbgold, Brill. TW/SI 0,02 ct.	299,00	116,00
R182	matt/polier, 585er Roségold	213,00	82,00
R183	matt/polier, 585er Roségold Brill. TW/SI 0,02 ct.	299,00	116,00



B: 8 mm, Gr. 48-71

R207	matt/polier, 585er Gelbgold	199,00	78,00
R208	matt/polier, 585er Gelbgold, Brill. TW/SI 0,035 ct.	372,00	143,00



B: 6 mm, Gr. 48-71

R209	matt/polier, 585er Gelbgold	289,00	111,00
R210	matt/polier, 585er Gelbgold, Brill. TW/SI 0,035 ct.	458,00	176,00



B: 6 mm, Gr. 48-71

R215.7	matt/polier	53,50	19,00
R216.7	matt/polier, Brill. TW/SI 0,02 ct.	157,50	60,50
R215.9	matt/polier	56,00	20,00
R216.9	matt/polier, Brill. TW/SI 0,02 ct.	160,00	61,50



Gr. 48-71

R217.7	matt, 585er Gelbgold	218,00	84,00
R218.7	matt, 585er Gelbgold, Brill. TW/SI 0,035 ct.	387,00	149,00
R217.9	matt, 585er Gelbgold	221,00	85,00
R218.9	matt, 585er Gelbgold, Brill. TW/SI 0,035 ct.	390,00	150,00



Gr. 48-71



R219.7	matt, 585er Roségold	218,00	84,00
R220.7	matt, 585er Roségold, Brill. TW/SI 0,035 ct.	387,00	149,00
R219.9	matt, 585er Roségold	221,00	85,00
R220.9	matt, 585er Roségold, Brill. TW/SI 0,035 ct.	390,00	150,00













Gr. 48-71



















Art.-Nr.:	Bezeichnung:	UVP/€:	EK/€:		Art.-Nr.:	Bezeichnung:	UVP/€:	EK/€:	
R221.7 R222.7	geschliffen/poliert geschliffen/poliert, Brill. TW/SI 0,02 ct.	59,00 164,00	21,00 63,00		R250 R251 R252	matt, 2 mm matt, 4 mm matt, 6 mm	35,00 38,00 41,00	12,00 13,00 14,00	
R221.9 R222.9	geschliffen/poliert geschliffen/poliert, Brill. TW/SI 0,02 ct.	63,00 166,50	22,50 64,00		Gr. 48-71	Gr. 48-65			
R223.7 R224.7	geschliffen/matt, 585er Gelbgold geschliffen/matt, 585er Gelbgold, Brill. TW/SI 0,035 ct.	224,00 393,00	86,00 151,00		R253 R254 R255	poliert, 2 mm poliert, 4 mm poliert, 6 mm	35,00 38,00 41,00	12,00 13,00 14,00	
R223.9 R224.9	geschliffen/matt, 585er Gelbgold geschliffen/matt, 585er Gelbgold, Brill. TW/SI 0,035 ct.	226,00 395,00	87,00 152,00		Gr. 48-71	Gr. 48-65			
R225.7 R226.7	geschliffen/matt, 585er Roségold geschliffen/matt, 585er Roségold, Brill. TW/SI 0,035 ct.	224,00 393,00	86,00 151,00		R256 R257 R258	matt, Gelbgold beschichtet, 2 mm matt, Gelbgold beschichtet, 4 mm matt, Gelbgold beschichtet, 6 mm	53,50 56,00 59,00	19,00 20,00 21,00	
R225.9 R226.9	geschliffen/matt, 585er Roségold geschliffen/matt, 585er Roségold, Brill. TW/SI 0,035 ct.	226,00 395,00	87,00 152,00		Gr. 48-71	Gr. 48-65			
R227.7 R228.7	matt/poliert matt/poliert, Brill. TW/SI 0,02 ct.	53,50 157,50	19,00 60,50		R259 R260 R261	matt, Roségold beschichtet, 2 mm matt, Roségold beschichtet, 4 mm matt, Roségold beschichtet, 6 mm	53,50 56,00 59,00	19,00 20,00 21,00	
R227.9 R228.9	matt/poliert matt/poliert, Brill. TW/SI 0,02 ct.	56,00 160,00	20,00 61,50		Gr. 48-71	Gr. 48-65			
R229.7 R230.7	matt, 585er Gelbgold matt, 585er Gelbgold, Brill. TW/SI 0,035 ct.	299,00 473,00	117,00 182,00		R262 R263 R264	matt, geschliffen, 2 mm matt, geschliffen, 4 mm matt, geschliffen, 6 mm	35,00 38,00 41,00	12,00 13,00 14,00	
R229.9 R230.9	matt, 585er Gelbgold matt, 585er Gelbgold, Brill. TW/SI 0,035 ct.	307,00 476,00	118,00 183,00		Gr. 48-71	Gr. 48-65			
R231.7 R232.7	matt, 585er Roségold matt, 585er Roségold, Brill. TW/SI 0,035 ct.	299,00 473,00	117,00 182,00		R265.WH R265.BL	matt, Zirkonia white matt, Zirkonia black	95,00 95,00	35,00 35,00	
R231.9 R232.9	matt, 585er Roségold matt, 585er Roségold, Brill. TW/SI 0,035 ct.	307,00 476,00	118,00 183,00		Gr. 48-71	B: ca. 2,5 mm, Gr. 48-65			
R233.7 R234.7	geschliffen/poliert geschliffen/poliert, Brill. TW/SI 0,02 ct.	59,00 164,00	21,00 63,00		R268	matt, Zirkonia white	43,50	15,50	
R233.9 R234.9	geschliffen/poliert geschliffen/poliert, Brill. TW/SI 0,02 ct.	63,00 166,50	22,50 64,00		Gr. 48-71	B: ca. 2 mm, Gr. 48-65			
R235.7 R236.7	geschliffen/matt, 585er Gelbgold geschliffen/matt, 585er Gelbgold, Brill. TW/SI 0,035 ct.	309,00 478,00	119,00 184,00		R280 R281 R282	matt, Altbronze beschichtet, 2 mm matt, Altbronze beschichtet, 4 mm matt, Altbronze beschichtet, 6 mm	53,50 56,00 59,00	19,00 20,00 21,00	
R235.9 R236.9	geschliffen/matt, 585er Gelbgold geschliffen/matt, 585er Gelbgold, Brill. TW/SI 0,035 ct.	312,00 481,00	120,00 185,00		Gr. 48-71	Gr. 48-65			
R237.7 R238.7	geschliffen/matt, 585er Roségold geschliffen/matt, 585er Roségold, Brill. TW/SI 0,035 ct.	309,00 478,00	119,00 184,00		R301 R302	matt, 1 Welle, Zirkonia white, B: ca. 3 mm matt, 1 Welle, Zirkonia white, B: ca. 5 mm	49,00 53,50	17,50 19,00	
R237.9 R238.9	geschliffen/matt, 585er Roségold geschliffen/matt, 585er Roségold, Brill. TW/SI 0,035 ct.	312,00 481,00	120,00 185,00		Gr. 48-71	Gr. 48-65			

Art.-Nr.:	Bezeichnung:	UVP/€:	EK/€:		Art.-Nr.:	Bezeichnung:	UVP/€:	EK/€:					
R303	matt, 3 Wellen, B: ca. 3 mm	41,00	14,00		R408	matt/graviert, silk wood schwarz	73,00	27,00					
R304	matt, 3 Wellen, B: ca. 5 mm	43,50	15,50		R409	matt/graviert, silk wood braun	73,00	27,00		R410	matt/graviert, silk wood schwarz/braun	73,00	27,00
				Gr. 48-65					B: ca. 8 mm, Gr. 48-71				
R305	matt, 3 Wellen, Zirkonia white, B: ca. 3 mm	69,00	24,50		R411	matt/graviert, silk wood schwarz	76,00	28,00					
R306	matt, 3 Wellen, Zirkonia white, B: ca. 5 mm	70,50	26,00		R412	matt/graviert, silk wood braun	76,00	28,00		R413	matt/graviert, silk wood schwarz/braun	76,00	28,00
				Gr. 48-65					B: ca. 10 mm, Gr. 48-71				
R352	poliert, Brill. TW/SI 0,016 ct.	104,00	38,50		R414	matt/graviert, silk wood schwarz	76,00	28,00					
R353	poliert, Brill. TW/SI 0,035 ct.	187,50	72,00		R415	matt/graviert, silk wood braun	76,00	28,00		R416	matt/graviert, silk wood schwarz/braun	76,00	28,00
R354	poliert, Brill. TW/SI 0,065 ct.	299,00	115,00							B: ca. 10 mm, Gr. 48-71			
				B: ca. 2 mm, Gr. 48-65									
R360.4	geschliffen	35,00	12,00		R420	matt/graviert, silk wood schwarz	73,00	27,00					
R360.6	geschliffen	38,00	13,00		R421	matt/graviert, silk wood braun	73,00	27,00		R422	matt/graviert, silk wood schwarz/braun	73,00	27,00
R360.8	geschliffen	41,00	14,00							B: ca. 8 mm, Gr. 48-71			
				Gr. 48-71									
R361.4	geschliffen, Brill. TW/SI 0,02 ct.	140,50	54,00		R423	matt/graviert, silk wood schwarz	76,00	28,00					
R361.6	geschliffen, Brill. TW/SI 0,02 ct.	144,50	55,50		R424	matt/graviert, silk wood braun	76,00	28,00		R425	matt/graviert, silk wood schwarz/braun	76,00	28,00
R361.8	geschliffen, Brill. TW/SI 0,02 ct.	147,00	56,50							B: ca. 10 mm, Gr. 48-71			
				Gr. 48-71									
R366.6	geschliffen/poliert	44,00	15,00		R450	poliert	30,50	10,50					
					Gr. 48-71	R451	poliert, Gelbgold beschichtet	49,00		17,50	R452	poliert, Roségold beschichtet	49,00
					<i>evia</i>	B: ca. 2 mm, Gr. 48-65							
R367.6	geschliffen/poliert, Brill. TW/SI 0,02 ct.	147,00	56,50		R453.WH	poliert, Zirkonia white	76,00	28,00					
					Gr. 48-71	R454.WH	poliert, Gelbgold beschichtet, Zirkonia white	95,00		35,00	R455.WH	poliert, Roségold beschichtet, Zirkonia white	95,00
					<i>evia</i>	B: ca. 2 mm, Gr. 48-65							
R371.5	geschliffen/poliert, SW-Button-Perle Ø ca. 7 mm	66,00	23,50		R456.WH	poliert, Zirkonia white	69,00	24,50					
R372.5	geschliffen/poliert, Gelbgold beschichtet, SW-Button-Perle Ø ca. 7 mm	85,50	31,50		R457.WH	poliert, Gelbgold beschichtet, Zirkonia white	85,50	31,50		R458.WH	poliert, Roségold beschichtet, Zirkonia white	85,50	31,50
R373.5	geschliffen/poliert, Roségold beschichtet, SW-Button-Perle Ø ca. 7 mm	85,50	31,50							B: ca. 2 mm, Gr. 48-65			
				Gr. 48-62	<i>evia</i>								
R371.7	geschliffen/poliert, SW-Button-Perle Ø ca. 7 mm	69,00	24,50		R459.WH	poliert, Zirkonia white	73,00	27,00					
R372.7	geschliffen/poliert, Gelbgold beschichtet, SW-Button-Perle Ø ca. 7 mm	92,00	34,00		R460.WH	poliert, Gelbgold beschichtet, Zirkonia white	92,00	34,00		R461.WH	poliert, Roségold beschichtet, Zirkonia white	92,00	34,00
R373.7	geschliffen/poliert, Roségold beschichtet, SW-Button-Perle Ø ca. 7 mm	92,00	34,00							B: ca. 2 mm, Gr. 48-65			
				Gr. 48-62	<i>evia</i>								

Art.-Nr.:	Bezeichnung:	UVP/€:	EK/€:		Art.-Nr.:	Bezeichnung:	UVP/€:	EK/€:	
R462.WH R463.WH	poliert, Zirkonia white poliert, Gelbgold beschichtet, Zirkonia white	78,50 97,50	29,00 36,00		R504 R505	matt/polieret, Brill. TW/SI 0,02 ct. poliert, Brill. TW/SI 0,02 ct.	139,50 139,50	53,50 53,50	
R464.WH	poliert, Roségold beschichtet, Zirkonia white	97,50	36,00		B: ca. 2 mm, Gr. 48-65	B: ca. 3 mm, Gr. 48-65			
<i>elia</i>	B: ca. 2 mm, Gr. 48-65								
R465.WH R466.WH	poliert, Zirkonia white poliert, Gelbgold beschichtet Zirkonia white	63,00 78,50	22,50 29,00		R506 R507	matt/polieret, Brill. TW/SI 0,035 ct. poliert, Brill. TW/SI 0,035 ct.	182,00 182,00	70,00 70,00	
R467.WH	poliert, Roségold beschichtet, Zirkonia white	78,50	29,00		B: ca. 2 mm, Gr. 48-65	B: ca. 3 mm, Gr. 48-65			
<i>elia</i>	B: ca. 2 mm, Gr. 48-65								
R468.WH R469.WH	poliert, Zirkonia white poliert, Gelbgold beschichtet, Zirkonia white	66,00 82,50	23,50 30,50		R508 R509	matt/polieret, Brill. TW/SI 0,065 ct. poliert, Brill. TW/SI 0,065 ct.	294,00 294,00	113,00 113,00	
R470.WH	poliert, Roségold beschichtet, Zirkonia white	82,50	30,50		B: ca. 2 mm, Gr. 48-65	B: ca. 3 mm, Gr. 48-65			
<i>elia</i>	B: ca. 2 mm, Gr. 48-65								
R471 R472	poliert/gekratzt poliert/gekratzt, Gelbgold beschichtet	63,00 78,50	22,50 29,00		R510 R511	matt/polieret, Brill. TW/SI 0,02 ct. poliert, Brill. TW/SI 0,02 ct.	146,00 146,00	56,00 56,00	
R473	poliert/gekratzt, Roségold beschichtet	78,50	29,00		B: ca. 2 mm, Gr. 48-65	B: ca. 5 mm, Gr. 48-65			
<i>elia</i>	B: ca. 2 mm, Gr. 48-65								
R474 R475	poliert/gekratzt poliert/gekratzt, Gelbgold beschichtet	66,00 82,50	23,50 30,50		R512 R513	matt/polieret, Brill. TW/SI 0,035 ct. poliert, Brill. TW/SI 0,035 ct.	185,00 185,00	71,00 71,00	
R476	poliert/gekratzt, Roségold beschichtet	82,50	30,50		B: ca. 2 mm, Gr. 48-65	B: ca. 5 mm, Gr. 48-65			
<i>elia</i>	B: ca. 2 mm, Gr. 48-65								
R489 R490	poliert, SW-Button-Perle Ø ca. 5 mm poliert, Gelbgold beschichtet, SW-Button-Perle Ø ca. 5 mm	63,00 78,50	22,50 29,00		R514 R515	matt/polieret, Brill. TW/SI 0,065 ct. poliert, Brill. TW/SI 0,065 ct.	299,00 299,00	115,00 115,00	
R491	poliert, Roségold beschichtet, SW-Button-Perle Ø ca. 5 mm	78,50	29,00		B: ca. 2 mm, Gr. 48-65	B: ca. 5 mm, Gr. 48-65			
<i>elia</i>	B: ca. 2 mm, Gr. 48-65								
R492 R493	poliert, SW-Button-Perle Ø ca. 6 mm poliert, Gelbgold beschichtet, SW-Button-Perle Ø ca. 6 mm	66,00 82,50	23,50 30,50		R516 R517	matt/polieret, Brill. TW/SI 0,10 ct. poliert, Brill. TW/SI 0,10 ct.	465,50 465,50	179,00 179,00	
R494	poliert, Roségold beschichtet, SW-Button-Perle Ø ca. 6 mm	82,50	30,50		B: ca. 2 mm, Gr. 48-65	B: ca. 5 mm, Gr. 48-65			
<i>elia</i>	B: ca. 2 mm, Gr. 48-65								
R500	matt/polieret/graviert	76,00	28,00		R518 R519	matt/polieret, Brill. TW/SI 0,15 ct. poliert, Brill. TW/SI 0,15 ct.	673,50 673,50	259,00 259,00	
	B: ca. 10 mm, Gr. 48-65			B: ca. 5 mm, Gr. 48-65					
R501	matt/polieret/graviert	78,50	29,00		R520 R521	matt/polieret, Brill. TW/SI 0,25 ct. poliert, Brill. TW/SI 0,25 ct.	1240,50 1240,50	477,00 477,00	
	B: ca. 13 mm, Gr. 48-65			B: ca. 5 mm, Gr. 48-65					

Art.-Nr.:	Bezeichnung:	UVP/€:	EK/€:	Art.-Nr.:	Bezeichnung:	UVP/€:	EK/€:
R522	matt/polier, Brill. TW/SI 0,02 ct., teilweise schwarz beschichtet	169,00	65,00	R547	matt/polier, Brill. TW/SI 0,02 ct.	146,00	56,00
	B: 4 mm, Gr. 48-65				B: ca. 1,5 mm, Gr. 48-65		
R523	matt/polier, 585er Gelbgold, Brill. TW/SI 0,02 ct.	209,50	80,50	R550	matt/polier, Zirkonia white	101,50	37,50
R524	matt/polier, 585er Roségold, Brill. TW/SI 0,02 ct.	209,50	80,50	R551	matt/polier, Gelbgold beschichtet, Zirkonia white	123,00	45,50
	B: 4 mm, Gr. 48-65			R552	matt/polier, Roségold beschichtet, Zirkonia white	123,00	45,50
				<i>evia</i>	B: ca. 4 mm, Gr. 48-65		
R530	poliert	35,00	12,00	R553	matt/polier, Zirkonia white	107,00	39,50
R531	poliert, Gelbgold beschichtet	53,50	19,00	R554	matt/polier, Gelbgold beschichtet, Zirkonia white	130,00	48,00
R532	poliert, Roségold beschichtet	53,50	19,00	R555	matt/polier, Roségold beschichtet, Zirkonia white	130,00	48,00
<i>evia</i>	B: ca. 5 mm, Gr. 48-65			<i>evia</i>	B: ca. 5 mm, Gr. 48-65		
R533	poliert/geschliffen	39,50	13,50	R556	matt/polier, Zirkonia white	107,00	39,50
R534	poliert/geschliffen, Gelbgold beschichtet	57,50	20,50	R557	poliert, Zirkonia white	107,00	39,50
R535	poliert/geschliffen, Roségold beschichtet	57,50	20,50	R558	matt/polier, Gelbgold beschichtet, Zirkonia white	130,00	48,00
<i>evia</i>	B: ca. 2 mm, Gr. 48-65			R559	matt/polier, Roségold beschichtet, Zirkonia white	130,00	48,00
				<i>evia</i>	B: ca. 6 mm, Gr. 48-65		
R536	poliert/geschliffen	44,00	15,00	R560	matt/polier, Zirkonia white	101,50	37,50
R537	poliert/geschliffen, Gelbgold beschichtet	60,50	21,50	R561	matt/polier, Gelbgold beschichtet, Zirkonia white	123,00	45,50
R538	poliert/geschliffen, Roségold beschichtet	60,50	21,50	R562	matt, Roségold beschichtet, Zirkonia white	123,00	45,50
<i>evia</i>	B: ca. 5 mm, Gr. 48-65			<i>evia</i>	B: ca. 3 mm, Gr. 48-65		
R539	matt/polier/facettiert	39,50	13,50	R563	matt/polier	39,50	13,50
R540	matt/polier/facettiert, Gelbgold beschichtet	57,50	20,50	R564	poliert	39,50	13,50
R541	matt/polier/facettiert, Roségold beschichtet	57,50	20,50	R565	matt/polier, Gelbgold beschichtet	57,50	20,50
<i>evia</i>	B: ca. 2 mm, Gr. 48-65			R566	matt/polier, Roségold beschichtet	57,50	20,50
				<i>evia</i>	B: ca. 3 mm, Gr. 48-65		
R542	matt/polier/facettiert	44,00	15,00	R567	matt/polier	39,50	13,50
R543	matt/polier/facettiert, Gelbgold beschichtet	60,50	21,50	R568	poliert	39,50	13,50
R544	matt/polier/facettiert, Roségold beschichtet	60,50	21,50	R569	matt/polier, Gelbgold beschichtet	57,50	20,50
<i>evia</i>	B: ca. 5 mm, Gr. 48-65			R570	matt/polier, Roségold beschichtet	57,50	20,50
				<i>evia</i>	B: ca. 3 mm, Gr. 48-65		
R545	matt/polier/gekratzt, SW-Perle Ø ca 6 mm	85,50	31,50	R571	matt/polier, Zirkonia white	101,50	37,50
	B: ca. 5 mm, Gr. 48-65			R572	matt/polier, Gelbgold beschichtet, Zirkonia white	123,00	45,50
				R573	matt/polier, Roségold beschichtet, Zirkonia white	123,00	45,50
				<i>evia</i>	B: ca. 4 mm, Gr. 48-65		
R546	matt/polier/gekratzt, SW-Perle Ø ca 7 mm	92,00	34,00	R574	matt/polier, Zirkonia white	76,00	28,00
	B: ca. 10 mm, Gr. 48-65			R575	matt/polier, Gelbgold beschichtet, Zirkonia white	101,50	37,50
				R576	matt/polier, Roségold beschichtet, Zirkonia white	101,50	37,50
				<i>evia</i>	B: ca. 4 mm, Gr. 48-65		

Art.-Nr.:	Bezeichnung:	UVP/€:	EK/€:		Art.-Nr.:	Bezeichnung:	UVP/€:	EK/€:	
R577	matt/polirt, Zirkonia white	107,00	39,50		R610	geschliffen/polirt, B: ca. 3,5 mm	49,00	17,50	
R578	polirt, Zirkonia white	107,00	39,50		R611	geschliffen/polirt, B: ca. 5 mm	53,50	19,00	
R579	matt/polirt, Gelbgold beschichtet, Zirkonia white	130,00	48,00		R612	geschliffen/polirt, B: ca. 6,5 mm	56,00	20,00	
R580	matt/polirt, Roségold beschichtet, Zirkonia white	130,00	48,00			Gr. 48-71			
<i>edia</i>	B: ca. 5 mm, Gr. 48-65								
R581	matt/gekratzt	44,00	15,00		R613	geschliffen/polirt, Brill. TW/SI 0,035 ct., B: ca. 3,5 mm	182,00	70,00	
R582	matt/gekratzt, Gelbgold beschichtet	60,50	21,50		R614	geschliffen/polirt, Brill. TW/SI 0,035 ct., B: ca. 5 mm	185,00	71,00	
R583	matt/gekratzt, Roségold beschichtet	60,50	21,50		R615	geschliffen/polirt, Brill. TW/SI 0,065 ct., B: ca. 5 mm	299,00	115,00	
<i>edia</i>	B: ca. 6 mm, Gr. 48-65					Gr. 48-71			
R584	polirt	39,50	13,50		R616	geschliffen/polirt, Brill. TW/SI 0,035 ct., B: ca. 6,5 mm	187,50	72,00	
R585	polirt, Gelbgold beschichtet	57,50	20,50		R617	geschliffen/polirt, Brill. TW/SI 0,065 ct., B: ca. 6,5 mm	308,50	118,50	
R586	polirt, Roségold beschichtet	57,50	20,50			Gr. 48-71			
<i>edia</i>	B: ca. 2 mm, Gr. 48-65								
R587	polirt	44,00	15,00		R620	eismatt/polirt, B: ca. 3,5 mm	49,00	17,50	
R588	polirt, Gelbgold beschichtet	60,50	21,50		R621	eismatt/polirt, B: ca. 5 mm	53,50	19,00	
R589	polirt, Roségold beschichtet	60,50	21,50		R622	eismatt/polirt, B: ca. 6,5 mm	56,00	20,00	
<i>edia</i>	B: ca. 4 mm, Gr. 48-65					Gr. 48-71			
R590	polirt, Zirkonia white teilausgefasst	59,00	21,00		R623	eismatt/polirt, Brill. TW/SI 0,035 ct., B: ca. 3,5 mm	182,00	70,00	
R591	polirt, Gelbgold beschichtet, Zirkonia white teilausgefasst	76,00	28,00		R624	eismatt/polirt, Brill. TW/SI 0,035 ct., B: ca. 5 mm	185,00	71,00	
R592	polirt, Roségold beschichtet, Zirkonia white teilausgefasst	76,00	28,00		R625	eismatt/polirt, Brill. TW/SI 0,065 ct., B: ca. 5 mm	299,00	115,00	
<i>edia</i>	B: ca. 2 mm, Gr. 48-65					Gr. 48-71			
R593	polirt, Zirkonia white	76,00	28,00		R626	eismatt/polirt, Brill. TW/SI 0,035 ct., B: ca. 6,5 mm	187,50	72,00	
R594	polirt, Gelbgold beschichtet, Zirkonia white	95,00	35,00		R627	eismatt/polirt, Brill. TW/SI 0,065 ct., B: ca. 6,5 mm	308,50	118,50	
R595	polirt, Roségold beschichtet, Zirkonia white	95,00	35,00			Gr. 48-71			
<i>edia</i>	B: ca. 2 mm, Gr. 48-65								
R600	polirt, B: ca. 3,5 mm	49,00	17,50		R630	geschliffen/polirt, B: ca. 3,5 mm	49,00	17,50	
R601	polirt, B: ca. 5 mm	53,50	19,00		R631	geschliffen/polirt, B: ca. 5 mm	53,50	19,00	
R602	polirt, B: ca. 6,5 mm	56,00	20,00		R632	geschliffen/polirt, B: ca. 6,5 mm	56,00	20,00	
	Gr. 48-71					Gr. 48-71			
R603	polirt, Brill. TW/SI 0,035 ct., B: ca. 3,5 mm	182,00	70,00		R633	geschliffen/polirt, Brill. TW/SI 0,035 ct., B: ca. 3,5 mm	182,00	70,00	
R604	polirt, Brill. TW/SI 0,035 ct., B: ca. 5 mm	185,00	71,00		R634	geschliffen/polirt, Brill. TW/SI 0,035 ct., B: ca. 5 mm	185,00	71,00	
R605	polirt, Brill. TW/SI 0,065 ct., B: ca. 5 mm	299,00	115,00		R635	geschliffen/polirt, Brill. TW/SI 0,065 ct., B: ca. 5 mm	299,00	115,00	
	Gr. 48-71					Gr. 48-71			
R606	polirt, Brill. TW/SI 0,035 ct., B: ca. 6,5 mm	187,50	72,00		R636	geschliffen/polirt, Brill. TW/SI 0,035 ct., B: ca. 6,5 mm	187,50	72,00	
R607	polirt, Brill. TW/SI 0,065 ct., B: ca. 6,5 mm	308,50	118,50		R637	geschliffen/polirt, Brill. TW/SI 0,065 ct., B: ca. 6,5 mm	308,50	118,50	
	Gr. 48-71					Gr. 48-71			



















Art.-Nr.:	Bezeichnung:	UVP/€:	EK/€:		Art.-Nr.:	Bezeichnung:	UVP/€:	EK/€:	
R640	geschliffen/poliert, B: ca. 3,5 mm	49,00	17,50		R670	matt/graviert/poliert, B: ca. 3,5 mm	49,00	17,50	
R641	geschliffen/poliert, B: ca. 5 mm	53,50	19,00		R671	matt/graviert/poliert, B: ca. 5 mm	53,50	19,00	
R642	geschliffen/poliert, B: ca. 6,5 mm	56,00	20,00		R672	matt/graviert/poliert, B: ca. 6,5 mm	56,00	20,00	
Gr. 48-71					Gr. 48-71				
R643	geschliffen/poliert, Brill. TW/SI 0,035 ct., B: ca. 3,5 mm	182,00	70,00		R673	matt/graviert/poliert, Brill. TW/SI 0,035 ct., B: ca. 3,5 mm	182,00	70,00	
R644	geschliffen/poliert, Brill. TW/SI 0,035 ct., B: ca. 5 mm	185,00	71,00		R674	matt/graviert/poliert, Brill. TW/SI 0,035 ct., B: ca. 5 mm	185,00	71,00	
R645	geschliffen/poliert, Brill. TW/SI 0,065 ct., B: ca. 5 mm	299,00	115,00		R675	matt/graviert/poliert, Brill. TW/SI 0,065 ct., B: ca. 5 mm	299,00	115,00	
Gr. 48-71					Gr. 48-71				
R646	geschliffen/poliert, Brill. TW/SI 0,035 ct., B: ca. 6,5 mm	187,50	72,00		R676	matt/graviert/poliert, Brill. TW/SI 0,035 ct., B: ca. 6,5 mm	187,50	72,00	
R647	geschliffen/poliert, Brill. TW/SI 0,065 ct., B: ca. 6,5 mm	308,50	118,50		R677	matt/graviert/poliert, Brill. TW/SI 0,065 ct., B: ca. 6,5 mm	308,50	118,50	
Gr. 48-71					Gr. 48-71				
R650	matt/facettiert/poliert, B: ca. 3,5 mm	49,00	17,50		R678	matt/poliert, 6x Brill. TW/SI, insg. 0,07 ct., B: ca. 6 mm	408,50	157,00	
R651	matt/facettiert/poliert, B: ca. 5 mm	53,50	19,00		R679	matt/poliert, 7x Brill. TW/SI, insg. 0,10 ct., B: ca. 8 mm	532,00	204,50	
R652	matt/facettiert/poliert, B: ca. 6,5 mm	56,00	20,00						
Gr. 48-71					Gr. 48-71				
R653	matt/facettiert/poliert, Brill. TW/SI 0,035 ct., B: ca. 3,5 mm	182,00	70,00		R700	matt/poliert/gekratzt	104,00	38,50	
R654	matt/facettiert/poliert, Brill. TW/SI 0,035 ct., B: ca. 5 mm	185,00	71,00						
R655	matt/facettiert/poliert, Brill. TW/SI 0,065 ct., B: ca. 5 mm	299,00	115,00						
Gr. 48-71					B: ca. 7 mm, Ø Ringkopf ca. 20 mm, Gr. 48-65				
R656	matt/facettiert/poliert, Brill. TW/SI 0,035 ct., B: ca. 6,5 mm	187,50	72,00		R702	matt/poliert, Brill. TW/SI 0,02 ct.	139,50	53,50	
R657	matt/facettiert/poliert, Brill. TW/SI 0,065 ct., B: ca. 6,5 mm	308,50	118,50						
Gr. 48-71					B: ca. 5 mm, Gr. 48-65				
R660	matt/graviert/poliert, B: ca. 3,5 mm	49,00	17,50		R703	matt/poliert, SW-Perle Ø ca. 4 mm	104,00	38,50	
R661	matt/graviert/poliert, B: ca. 5 mm	53,50	19,00						
R662	matt/graviert/poliert, B: ca. 6,5 mm	56,00	20,00						
Gr. 48-71					Gr. 48-65				
R663	matt/graviert/poliert, Brill. TW/SI 0,035 ct., B: ca. 3,5 mm	182,00	70,00		R704	matt/poliert, Brill. TW/SI 0,065 ct.	299,00	115,00	
R664	matt/graviert/poliert, Brill. TW/SI 0,035 ct., B: ca. 5 mm	185,00	71,00						
R665	matt/graviert/poliert, Brill. TW/SI 0,065 ct., B: ca. 5 mm	299,00	115,00						
Gr. 48-71					B: ca. 2,5 mm, Gr. 48-65				
R666	matt/graviert/poliert, Brill. TW/SI 0,035 ct., B: ca. 6,5 mm	187,50	72,00		R705	matt/poliert, Brill. TW/SI 0,10 ct.	465,50	179,00	
R667	matt/graviert/poliert, Brill. TW/SI 0,065 ct., B: ca. 6,5 mm	308,50	118,50						
Gr. 48-71					B: ca. 3 mm, Gr. 48-65				

Art.-Nr.:	Bezeichnung:	UVP/€:	EK/€:	Art.-Nr.:	Bezeichnung:	UVP/€:	EK/€:
R706	matt/polier, Brill. TW/SI 0,15 ct.	673,50	259,00	R720	matt/polier, Brill. TW/SI 0,02 ct.	149,00	58,00
	B: ca. 3,5 mm, Gr. 48-65				B: ca. 5 mm, Gr. 48-65		
R707	matt/polier, Brill. TW/SI 0,25 ct.	1240,50	477,00	R721	matt/polier/gekratzt	99,00	37,00
	B: ca. 4 mm, Gr. 48-65			R722	matt/gekratzt, teilweise Gelbgold beschichtet	129,00	48,00
					B: ca. 8 mm, Gr. 48-65		
R708	matt/polier, Zirkonia white	97,50	36,00	R723	polier, Brill. TW/SI 0,02 ct.	129,00	48,00
R709	matt/polier, Gelbgold beschichtet, Zirkonia white	120,50	44,50				
R710	matt/polier, Roségold beschichtet, Zirkonia white	120,50	44,50				
<i>elia</i>	B: ca. 4 mm, Gr. 48-65				B: ca. 4 mm, Gr. 48-65		
R711	matt/polier, Zirkonia white	104,00	38,50	R724	matt/polier/gekratzt	79,00	29,00
R712	matt/polier, Gelbgold beschichtet, Zirkonia white	126,00	46,50	R725	matt/polier/gekratzt, teilweise Gelbgold beschichtet	95,00	35,00
R713	matt/polier, Roségold beschichtet, Zirkonia white	126,00	46,50				
<i>elia</i>	B: ca. 6 mm, Gr. 48-65				B: ca. 1,5 mm, Ø Ringkopf ca. 11 mm, Gr. 48-65		
R714	matt/polier/gekratzt, Brill. TW/SI 0,02 ct.	176,00	67,50	R726	polier/gekratzt	79,00	29,00
R715	matt/polier/gekratzt, teilweise Gelbgold beschichtet, Brill. TW/SI 0,02 ct.	196,50	75,50	R727	matt/polier/gekratzt, teilweise Gelbgold beschichtet	95,00	35,00
	B: ca. 5 mm, Ø Ringkopf ca. 13 mm, Gr. 48-65				B: ca. 8 mm, Gr. 48-65		
R716	matt/polier, SW-Perlen Ø ca. 4/5/7 mm	159,00	61,00	R728	matt/polier, Brill. TW/SI 0,02 ct.	139,00	53,00
	B: ca. 2 mm, Gr. 48-65				B: ca. 6,5 mm, Gr. 48-65		
R717	matt/polier, Brill. TW/SI 0,10 ct.	465,00	179,00	R729	matt/polier, Brill. TW/SI 0,02 ct	179,00	69,00
	B: ca. 3 mm, Gr. 48-65				B: ca. 7 mm, Gr. 48-65		
R718	matt/polier, Brill. TW/SI 0,15 ct.	675,00	259,00	R730	polier, SW-Perle Ø ca. 4 mm	99,00	37,00
	B: ca. 3 mm, Gr. 48-65			R731	polier, SW-Perle Ø ca. 4 mm, Gelbgold beschichtet	124,00	46,00
					B: ca. 5 mm, Gr. 48-65		
R719	matt/polier, Brill. TW/SI 0,25 ct.	1239,00	476,00	R732	matt/polier, facettierter schwarzer Hämatit	69,00	25,00
	B: ca. 3 mm, Gr. 48-65			R733	matt/polier, Gelbgold beschichtet, facettierter schwarzer Hämatit	89,00	33,00
					B: ca. 2,5 mm, Gr. 48-65		

Art.-Nr.:	Bezeichnung:	UVP/€:	EK/€:	Art.-Nr.:	Bezeichnung:	UVP/€:	EK/€:
R734	matt/polirt, facettierter schwarzer Hämatit	89,00	33,00	K111.HB	matt, Leder hellbraun	88,00	32,50
R735	matt/polirt, Gelbgold beschichtet, facettierter schwarzer Hämatit	113,00	42,00	K111.DB	matt, Leder dunkelbraun	88,00	32,50
	B: ca. 1,5 mm, Ringkopf Ø ca. 12 mm, Gr. 48-65			K111.SW	matt, Leder schwarz	88,00	32,50
					Ø ca. 6 mm, mit Magnetverschluss groß mit Gewinde, Preis bis 60 cm		
R736	matt/polirt	59,00	21,00	K127	poliert/gekratzt	130,00	48,00
R737	matt/polirt, Gelbgold beschichtet	85,00	32,00	K128	poliert/gekratzt, teilweise Gelbgold beschichtet	146,00	56,00
	B: ca. 8 mm, Gr. 48-65			K129	poliert/gekratzt, teilweise Roségold beschichtet	146,00	56,00
					L: ca. 90 cm, ohne Verschluss		
R738	poliert	59,00	21,00	K133	Strickkette, matt		
R739	poliert, Gelbgold beschichtet	85,00	32,00	L: bis 45 cm	95,00	35,00	
	B: ca. 8 mm, Gr. 48-65			L: 50 cm	104,00	38,50	
					Ø ca. 7 mm, mit Magnetverschluss groß mit Gewinde		
R740	gekratzt/polirt	59,00	21,00	K134	poliert		
R741	gekratzt/polirt, Gelbgold beschichtet	85,00	32,00	L: bis 45 cm	257,50	99,00	
	B: ca. 8 mm, Gr. 48-65			L: 50 cm	299,00	115,00	
					Ø ca. 12 mm, mit Magnetverschluss groß mit Gewinde		
K71	matt, SW-Perlen	135,00	50,00	K136	Königskette, poliert		
K72	matt, 5 Elemente Gelbgold beschichtet, SW-Perlen	143,00	55,00	L: bis 45 cm	134,00	51,50	
	Ø Perlen: ca. 4 mm Ø Elemente: ca. 3,5 mm Preis bis 42 cm, mit Bajonett-Verschluss			L: 50 cm	148,50	57,00	
					Ø ca. 5 mm, mit Magnetverschluss groß mit Gewinde		
K73	matt, rund, SW-Perlen	209,50	80,50	K140	Zopf-kette, poliert		
K74	Brill. TW/SI 0,016 ct., Ø Anhänger: ca. 10 mm			L: bis 45 cm	130,00	48,00	
	matt, eckig, SW-Perlen	209,50	80,50	L: 50 cm	139,50	53,50	
	Brill. TW/SI 0,016 ct. Maße Anhänger: ca. 10 x 10 mm				Ø ca. 8 mm, mit Magnetverschluss groß mit Gewinde		
	Ø Perlen: ca. 4 mm Preis bis 42 cm, mit Bajonett-Verschluss						
K77	matt, SW-Perle Ø ca. 7 mm	82,50	30,50	K143	Königskette zweifarbig, poliert, teilweise Gelbgold beschichtet		
K79	matt, Gelbgold beschichtet, SW-Perle Ø ca. 7 mm	126,00	46,50	L: bis 45 cm	235,50	90,50	
K84	matt, SW-Perle Ø ca. 7 mm, Brill. TW/SI 0,016 ct.	157,50	60,50	L: 50 cm	267,00	102,50	
	Anhänger-Länge: ca. 30 mm Preis bis 50 cm, mit Bajonett-Verschluss				Ø ca. 9 mm, mit Magnetverschluss groß mit Gewinde		
							
K81	matt	116,50	43,00	K144	Königskette zweifarbig, poliert, teilweise Roségold beschichtet		
K82	matt, 1 Element Gelbgold beschichtet	132,50	49,00	L: bis 45 cm	235,50	90,50	
	Ø Elemente: ca. 5 mm Preis bis 42 cm, mit Bajonett-Verschluss			L: 50 cm	267,00	102,50	
					Ø ca. 9 mm, mit Magnetverschluss groß mit Gewinde		
K105	Königskette, poliert			K145	Königskette zweifarbig, poliert, teilweise Schwarz beschichtet		
L: bis 45 cm	148,50	57,00	L: bis 45 cm	235,50	90,50		
L: 50 cm	164,00	63,00	L: 50 cm	267,00	102,50		
	Ø ca. 9 mm, mit Magnetverschluss groß mit Gewinde				Ø ca. 9 mm, mit Magnetverschluss groß mit Gewinde		
							

Art.-Nr.:	Bezeichnung:	UVP/€:	EK/€:	Art.-Nr.:	Bezeichnung:	UVP/€:	EK/€:
K146	Olivenkette, poliert L: bis 45 cm L: 50 cm	212,00 242,00	81,50 93,00	K188	poliert L bis 45 cm Länge 50 cm	148,50 164,00	57,00 63,00
	Ø ca. 12 mm, mit Magnetverschluss groß mit Gewinde				Ø ca. 8 mm, mit Magnetverschluss klein ohne Gewinde		
K147	Olivenkette zweifarbig, poliert, teilweise Gelbgold beschichtet L: bis 45 cm L: 50 cm	235,50 267,00	90,50 102,50	K189	poliert	101,50	37,50
	Ø ca. 12 mm, mit Magnetverschluss groß mit Gewinde				Ø ca. 5 mm, mit Magnetverschluss klein ohne Gewinde, Preis bis 50 cm		
K148	Olivenkette zweifarbig, poliert, teilweise Roségold beschichtet L: bis 45 cm L: 50 cm	235,50 267,00	90,50 102,50	K191	poliert L bis 45 cm Länge 50 cm	148,50 164,00	57,00 63,00
	Ø ca. 12 mm, mit Magnetverschluss groß mit Gewinde				Ø ca. 8 mm, mit Magnetverschluss groß mit Gewinde		
K180	matte Onyx-Perlen Ø ca. 6 mm	97,50	36,00	K192	matte Onyx-Linsen Ø ca. 6 mm	97,50	36,00
K181	matte Onyx-Perlen Ø ca. 8 mm	104,00	38,50	K193	matte Onyx-Linsen Ø ca. 8 mm	104,00	38,50
	mit Magnetverschluss klein ohne Gewinde, Preise bis 50 cm				mit Magnetverschluss klein ohne Gewinde, Preis bis 50 cm		
K182	SW-Perlen Ø ca. 6 mm L: bis 45 cm L: 50 cm	176,00 185,00	67,50 71,00	K194	antik-matt	97,50	36,00
K183	SW-Perlen Ø ca. 8 mm L: bis 45 cm L: 50 cm	299,00 324,00	115,00 124,50		Ø ca. 6 mm, mit Magnetverschluss klein ohne Gewinde, Preis bis 50 cm		
	mit Magnetverschluss klein ohne Gewinde						
K184	Königskette, poliert L: bis 45 cm L: 50 cm	134,00 148,50	51,50 57,00	K195	poliert L bis 45 cm Länge 50 cm	235,50 267,00	90,50 102,50
	Ø ca. 5 mm, mit Magnetverschluss klein ohne Gewinde				Ø ca. 6,5 mm, mit Magnetverschluss klein ohne Gewinde		
K185	Königskette zweifarbig, poliert, teilweise Gelbgold beschichtet L: bis 45 cm L: 50 cm	212,00 242,00	81,50 93,00	K196	antik-matt	97,50	36,00
	Ø ca. 5 mm, mit Magnetverschluss klein ohne Gewinde				Ø ca. 5 mm, mit Magnetverschluss klein ohne Gewinde, Preis bis 50 cm		
K186	Königskette zweifarbig, poliert, teilweise Roségold beschichtet L: bis 45 cm L: 50 cm	212,00 242,00	81,50 93,00	K197	matte Silberauge-Perlen Ø ca. 6 mm	97,00	36,00
	Ø ca. 5 mm, mit Magnetverschluss klein ohne Gewinde			K198	matte Silberauge-Perlen Ø ca. 8 mm	105,00	39,00
					mit Magnetverschluss klein ohne Gewinde, Preis bis 50 cm		
K187	Königskette zweifarbig, poliert, teilweise Schwarz beschichtet L: bis 45 cm L: 50 cm	212,00 242,00	81,50 93,00	K199	matte Holzjaspis-Perlen Ø ca. 6 mm	97,00	36,00
	Ø ca. 5 mm, mit Magnetverschluss klein ohne Gewinde			K200	matte Holzjaspis-Perlen Ø ca. 8 mm	105,00	39,00
					mit Magnetverschluss klein ohne Gewinde, Preis bis 50 cm		









Art.-Nr.:	Bezeichnung:	UVP/€:	EK/€:	Art.-Nr.:	Bezeichnung:	UVP/€:	EK/€:
K201	matte Sodalith-Perlen Ø ca. 6 mm	97,00	36,00	K677.B	matt/graviert, silk wood braun, Lederband dunkelbraun	95,00	35,00
K202	matte Sodalith-Perlen Ø ca. 8 mm	105,00	39,00	K677.S	matt/graviert, silk wood schwarz, Lederband schwarz	95,00	35,00
mit Magnetverschluss klein ohne Gewinde, Preis bis 50 cm				Ø 28 mm, Preis bis 60 cm, mit Bajonett-Verschluss Ø 2,7 mm			
K600.S	matt/graviert, silk wood schwarz, Lederband schwarz	95,00	35,00	K679.S	matt/graviert, silk wood schwarz, Lederband schwarz	95,00	35,00
17x34 mm, Preis bis 60 cm, mit Bajonett-Verschluss Ø 2,7 mm				Ø 28 mm, Preis bis 60 cm, mit Bajonett-Verschluss Ø 2,7 mm			
K602.B	poliert/graviert, Schwarz beschichtet, silk wood braun, Lederband dunkelbraun	107,00	39,50	K681.S	matt/graviert, silk wood schwarz, Lederband schwarz	95,00	35,00
17x34 mm, Preis bis 60 cm, mit Bajonett-Verschluss Ø 2,7 mm				Ø 28 mm, Preis bis 60 cm, mit Bajonett-Verschluss Ø 2,7 mm			
K606.B	matt/graviert, silk wood braun, Lederband dunkelbraun	95,00	35,00	K700	poliert, Roségold beschichtet, Zirkonia white, Spiegelankerkette Ø 2 mm, (AN805.WH/AK20)	115,00	42,50
17x34 mm, Preis bis 60 cm, mit Bajonett-Verschluss Ø 2,7 mm				Ø 9 mm, L: 42/45/50 cm, mit Bajonett-Verschluss Ø 1,6 mm			
K609.B	matt/graviert, silk wood braun, Lederband dunkelbraun	95,00	35,00	K701	matt/poliert, Gelbgold beschichtet, Zirkonia white, Spiegelankerkette Ø 1 mm, (AN810.WH/AK17)	95,00	35,00
17x34 mm, Preis bis 60 cm, mit Bajonett-Verschluss Ø 2,7 mm				Ø 6 mm, L: 42/45/50 cm, mit Bajonett-Verschluss Ø 1,6 mm			
K624.B	matt/graviert, silk wood braun, Lederband dunkelbraun	95,00	35,00	K702	matt/poliert, Zirkonia white, Spiegelankerkette Ø 1 mm, (AN812.WH/AK5)	73,00	27,00
K624.S	matt/graviert, silk wood schwarz, Lederband schwarz	95,00	35,00	Ø 7 mm, L: 42/45/50 cm, mit Bajonett-Verschluss Ø 1,8 mm			
17x34 mm, Preis bis 60 cm, mit Bajonett-Verschluss Ø 2,7 mm				Ø 9 mm, L: 42/45/50 cm, mit Bajonett-Verschluss Ø 1,8 mm			
K652.B	poliert/graviert, Schwarz beschichtet, silk wood braun, Lederband dunkelbraun	107,00	39,50	K707	matt/poliert, Gelbgold beschichtet, SW-Button-Perle Ø ca. 6 mm, Kugellkette Ø 1,5 mm, (AN837/AK26)	81,00	30,00
Ø 28 mm, Preis bis 60 cm, mit Bajonett-Verschluss Ø 2,7 mm				Ø 9 mm, L: 42/45/50 cm, mit Bajonett-Verschluss Ø 1,8 mm			
K656.B	matt/graviert, silk wood braun, Lederband dunkelbraun	95,00	35,00	K708	matt/poliert/gekratzt, Zirkonia white, Spiegelankerkette Ø 1 mm, (AN803.WH/AN815/AK5)	112,50	41,50
Ø 28 mm, Preis bis 60 cm, mit Bajonett-Verschluss Ø 2,7 mm				Ø 9/6 mm, L: 42/45/50 cm, mit Bajonett-Verschluss Ø 1,8 mm			
K668.B	matt/graviert, silk wood braun, Lederband dunkelbraun	95,00	35,00	K714	matt/poliert, Gelbgold beschichtet, Zirkonia white, Spiegelankerkette Ø 1 mm, (AN804.WH/AN810.WH/AK17)	138,00	53,00
Ø 28 mm, Preis bis 60 cm, mit Bajonett-Verschluss Ø 2,7 mm				Ø 9/6 mm, L: 42/45/50 cm, mit Bajonett-Verschluss Ø 1,6 mm			



Art.-Nr.:	Bezeichnung:	UVP/€:	EK/€:	Art.-Nr.:	Bezeichnung:	UVP/€:	EK/€:
K720	matt/polier, teilweise Roségold beschichtet, Zirkonia white, SW-Button-Perle Ø ca. 5 mm, Spiegelankerkerkette Ø 1 mm, (AN805.WH/AN835/AK5)	127,00	47,00	K786	matt/gekratzt, Spiegelankerkerkette Ø 1 mm, (AN815/AK5)	72,00	26,50
<i>evia</i>	Ø 9/7 mm, L: 42/45/50 cm, mit Bajonett-Verschluss Ø 1,8 mm		<i>evia</i>	Ø 6 mm, L: 42/45/50 cm, mit Bajonett-Verschluss Ø 1,8 mm			
K740	matt/polier, Brill. TW/SI 0,016 ct., Spiegelankerkerkette Ø 1 mm	134,00	51,50	K788	matt/polier, SW-Button-Perle Ø ca. 5 mm, Spiegelankerkerkette Ø 1 mm, (AN833/AK5)	72,00	26,50
K741	polier, Brill. TW/SI 0,016 ct., Spiegelankerkerkette Ø 1 mm	134,00	51,50	<i>evia</i>	Ø 7 mm, L: 42/45/50 cm, mit Bajonett-Verschluss Ø 1,8 mm		
	ca. 3x11 mm, L: 42/45/50 cm, mit Bajonett-Verschluss Ø 1,8 mm						
K749	matt/gekratzt/polier, teilweise Roségold beschichtet, Zirkonia white, Drahtseil 2-fach, (AN862/AN811.WH/DS2.rot)	111,00	41,00	K790	polier, Zirkonia white teilausgefasst, Spiegelankerkerkette Ø 1,5 mm	129,00	48,00
<i>evia</i>	ca. 5x26 mm/Ø ca. 6 mm, L: 42/45/50 cm, mit Bajonett-Verschluss Ø 1,8 mm		<i>evia</i>	K791	polier, tlw. Gelbg. besch., Zirkonia white teilausgefasst, Spiegelankerkerk. Ø 1,5 mm	145,00	55,00
				K792	polier, tlw. Roség. besch., Zirkonia white teilausgefasst, Spiegelankerkerk. Ø 1,5 mm	145,00	55,00
				<i>evia</i>	Ø ca. 25 mm, L: 42/45/50 cm, mit Clic-Verschluss Ø 2 mm		
K770	matt/gekratzt/polier, teilweise Gelbgold beschichtet, Zirkonia white, Drahtseil 2-fach, (AN871/DS2.Bi/AN801.WH)	139,50	53,50	K800	matt/polier, Brill. TW/SI 0,02 ct., Drahtseil Ø 0,63 mm	185,00	71,00
<i>evia</i>	ca. 10x21 mm, L: 42/45/50 cm, mit Bajonett-Verschluss Ø 1,8 mm				ca. 27x1,5 mm, L: 42/45/50 cm, mit Clic-Verschluss Ø 2 mm		
K774	matt/gekratzt/polier, Zirkonia white, Schlangengerkette Ø 1,8 mm, (AN873/SC1.8/AN812.WH)	109,50	40,50	K801	matt/polier, Brill. TW/SI 0,02 ct., Spiegelankerkerkette Ø 1 mm	185,00	71,00
<i>evia</i>	ca. 15x30 mm, L: 42/45/50 cm, mit Bajonett-Verschluss Ø 1,8 mm				ca. 27x1,5 mm, L: 42/45/50 cm, mit Clic-Verschluss Ø 2 mm		
K782	polier, Zirkonia white, Spiegelankerkerkette Ø 1 mm, (AN800.WH/AK5)	85,50	31,50	K802	matt/polier, Brill. TW/SI 0,02 ct., Drahtseil Ø 0,63 mm	196,50	75,50
<i>evia</i>	Ø 5 mm, L: 42/45/50 cm, mit Bajonett-Verschluss Ø 1,8 mm				ca. 36x8 mm, L: 42/45/50 cm, mit Clic-Verschluss Ø 2 mm		
K783	polier, Zirkonia white, Spiegelankerkerkette Ø 2 mm, (AN803.WH/AK6)	92,00	34,00	K803	matt/polier, Brill. TW/SI 0,02 ct., Spiegelankerkerkette Ø 1 mm	196,50	75,50
<i>evia</i>	Ø 9 mm, L: 42/45/50 cm, mit Bajonett-Verschluss Ø 1,8 mm				ca. 8x28 mm, L: 42/45/50 cm, mit Clic-Verschluss Ø 2 mm		
K784	polier, Zirkonia white, Spiegelankerkerkette Ø 2 mm, (AN806.WH/AK6)	101,50	37,50	K806	matt/polier,	78,50	29,00
<i>evia</i>	Ø 9 mm, L: 42/45/50 cm, mit Bajonett-Verschluss Ø 1,8 mm				Anhänger: Ø ca. 50 mm, L: 90 cm oder 100 cm, ohne Verschluss		
K785	matt/polier, Zirkonia white, Spiegelankerkerkette Ø 1 mm, (AN809.WH/AK5)	72,00	26,50	K812	matt/polier/gekratzt, Spiegelankerkerkette Ø 1 mm	104,00	38,50
<i>evia</i>	Ø 6 mm, L: 42/45/50 cm, mit Bajonett-Verschluss Ø 1,8 mm			K813	matt/polier/gekratzt, tlw. Gelbgold beschichtet, Spiegelankerkerkette Ø 1 mm	116,50	43,00
				K814	matt/polier/gekratzt, tlw. Roségold beschichtet, Spiegelankerkerkette Ø 1 mm	116,50	43,00
					ca. 10x12 mm, L: 42/45/50 cm, mit Clic-Verschluss Ø 2 mm		

Art.-Nr.:	Bezeichnung:	UVP/€:	EK/€:	Art.-Nr.:	Bezeichnung:	UVP/€:	EK/€:
K815	matt/polier/gekratz, Brill. TW/SI 0,02 ct., Spiegelankerkette Ø 1 mm	196,50	75,50	K826	matt/polier/gekratz, Brill. TW/SI 0,02 ct., Spiegelankerkette Ø 1,5 mm	219,00	89,00
K816	matt/polier/gekratz, Brill. TW/SI 0,02 ct., tlw. Gelbgold besch., Spiegelankerkette Ø 1 mm	209,50	80,50	K827	matt/polier/gekratz, Brill. TW/SI 0,02 ct., teilweise Gelbgold beschichtet, Spiegelankerkette Ø 1,5 mm	239,00	92,00
K817	matt/polier/gekratz, Brill. TW/SI 0,02 ct., tlw. Roségold besch., Spiegelankerkette Ø 1 mm	209,50	80,50		ca. 30x10 mm, L: 42/45/50 cm, mit Clic-Verschluss Ø 2 mm		
K818	matt/polier, SW-Perle Ø ca. 4 mm, Drahtseil Ø 0,63 mm	104,00	38,50	K828	poliert	69,00	25,00
	ca. 27x1,5 mm, L: 42/45/50 cm, mit Clic-Verschluss Ø 2 mm						
K819	matt/polier, SW-Perle Ø ca. 4 mm, Spiegelankerkette Ø 1 mm	104,00	38,50	K829	poliert	82,00	30,00
	ca. 27x1,5 mm, L: 42/45/50 cm, mit Clic-Verschluss Ø 2 mm						
K820	matt/polier, Brill. TW/SI 0,02 ct., Spiegelankerkette Ø 1 mm	185,00	71,00	K830	poliert, Brill. TW/SI 0,02 ct., Spiegelankerkette Ø 1 mm	185,00	71,00
	ca. 3x11 mm, L: 42/45/50 cm, mit Clic-Verschluss Ø 2 mm						
K821	matt/polier, SW-Perle Ø ca. 6 mm, Spiegelankerkette Ø 1 mm	101,50	37,50	K831	matt/polier/gekratz, Brill. TW/SI 0,02 ct., Spiegelankerkette Ø 1 mm	189,00	72,00
	Anhänger-Länge ca. 21 mm, L: 42/45/50 cm, mit Clic-Verschluss Ø 2 mm				Ø ca. 12 mm, L: 42/45/50 cm, mit Clic-Verschluss Ø 2 mm		
K822	matt/polier, SW-Perle Ø ca. 7 mm, Spiegelankerkette Ø 1 mm	116,50	43,00	K832	poliert, Spiegelankerkette Ø 1,5 mm	65,00	23,00
	Anhänger-Länge ca. 30 mm, L: 42/45/50 cm, mit Clic-Verschluss Ø 2 mm			K833	poliert, teilweise Gelbgold beschichtet, Spiegelankerkette Ø 1,5 mm	75,00	28,00
					L: 90 cm oder 100 cm, ohne Verschluss		
K823	matt, SW-Perlen Ø ca. 4/5/7 mm, Drahtseil Ø 0,63 mm	189,00	72,00	K834	poliert, Spiegelankerkette Ø 1,5 mm	75,00	28,00
	ca. 50x2 mm, L: 42/45/50 cm, mit Clic-Verschluss Ø 2 mm			K835	poliert, teilweise Gelbgold beschichtet, Spiegelankerkette Ø 1,5 mm	89,00	33,00
					L: 90 cm oder 100 cm, ohne Verschluss		
K824	matt, SW-Perlen Ø ca. 4/5/7 mm, Spiegelankerkette Ø 1,5 mm	189,00	72,00	K836	poliert/gekratz/matt, Spiegelankerkette Ø 1 mm	103,00	38,00
	ca. 50x2 mm, L: 42/45/50 cm, mit Clic-Verschluss Ø 2 mm			K837	poliert/gekratz/matt, Brill. TW/SI 0,02 ct., Spiegelankerkette Ø 1 mm	195,00	75,00
					ca. 15x16 mm, L: 42/45/50 cm, mit Clic-Verschluss Ø 2 mm		
K825	matt/polier, Brill. TW/SI 0,02 ct., Spiegelankerkette Ø 1 mm	189,00	72,00	K838	matt/gekratz/polier, teilweise Gelbgold beschichtet, Spiegelankerkette Ø 1 mm	115,00	43,00
	ca. 39x7 mm, L: 42/45/50 cm, mit Clic-Verschluss Ø 2 mm			K839	matt/gekratz/polier, teilweise Gelbgold beschichtet, Brill. TW/SI 0,02 ct., Spiegelankerkette Ø 1 mm	208,00	80,00
					ca. 15x16 mm, L: 42/45/50 cm, mit Clic-Verschluss Ø 2 mm		

Art.-Nr.:	Bezeichnung:	UVP/€:	EK/€:	Art.-Nr.:	Bezeichnung:	UVP/€:	EK/€:
K840	matt/polieret, facettierter schwarzer Hämatit	115,00	43,00	AN226	matt/gekratzt/polieret, Brill. TW/SI 0,02 ct.	149,00	58,00
K841	matt/polieret, teilweise Gelbgold beschichtet, facettierter schwarzer Hämatit	135,00	51,00	AN227	matt/gekratzt/polieret, tlw. Gelbgold beschichtet, Brill. TW/SI 0,02 ct.	169,00	65,00
K842	matt/polieret, Gelbgold beschichtet, facettierter schwarzer Hämatit	145,00	56,00	AN228	matt/gekratzt/polieret, tlw. Roségold beschichtet, Brill. TW/SI 0,02 ct.	169,00	65,00
Ø ca. 12/19 mm, Spiegelankerette Ø 1,5 mm, L: 42, 45, 50 cm, mit Clic-Verschluss Ø 2 mm				ca. 20x30 mm, Kettenöffnung 3,5 mm			
AN134	matt/polieret, SW-Perle Ø ca. 8 mm	134,00	51,50	AN229	matt/gekratzt/polieret, Brill. TW/SI 0,065 ct.	299,00	115,00
AN135	matt, teilweise Gelbgold beschichtet, SW-Perle Ø ca. 8 mm	148,50	57,00	AN230	matt/gekratzt/polieret, tlw. Gelbgold beschichtet, Brill. TW/SI 0,065 ct.	333,00	128,00
ca. 17x29 mm, Kettenöffnung 6 mm				AN231	matt/gekratzt/polieret, tlw. Roségold beschichtet, Brill. TW/SI 0,065 ct.	333,00	128,00
				ca. 37x54 mm, Kettenöffnung 6 mm			
AN165	matt/polieret	43,50	15,50	AN232	matt	43,50	15,50
AN166	matt, teilweise Gelbgold beschichtet	56,00	20,00	AN240	matt, Gelbgold beschichtet	66,00	23,50
B: ca. 16 mm, für Magnetverschluss groß mit Gewinde				AN241	matt, Roségold beschichtet	66,00	23,50
				B: ca. 16 mm, für Magnetverschluss groß mit Gewinde			
AN179	matt, Kautschuk	49,00	17,50	AN233.WH	matt, Zirkonia white	95,00	35,00
				AN233.BL	matt, Zirkonia black	95,00	35,00
B: ca. 16 mm, für Magnetverschluss groß mit Gewinde				B: ca. 16 mm, für Magnetverschluss groß mit Gewinde			
AN205	matt/gekratzt/polieret	49,00	17,00	AN234.WH	matt, Zirkonia white	69,00	24,50
AN206	matt/gekratzt/polieret, teilweise Gelbgold beschichtet	69,00	24,00	AN234.BL	matt, Zirkonia black	69,00	24,50
AN207	matt/gekratzt/polieret, teilweise Roségold beschichtet	69,00	24,00	B: ca. 16 mm, für Magnetverschluss groß mit Gewinde			
ca. 20x30 mm, Kettenöffnung 3,5 mm							
AN208	matt/gekratzt/polieret, SW-Button-Perle Ø ca. 6 mm	65,00	23,00	AN237	matt	35,00	12,00
AN209	matt/gekratzt/polieret, tlw. Gelbgold beschichtet, SW-Button-Perle Ø ca. 6 mm	85,00	31,00	B: ca. 16 mm, für Magnetverschluss groß mit Gewinde			
AN210	matt/gekratzt/polieret, tlw. Roségold beschichtet, SW-Button-Perle Ø ca. 6 mm	85,00	31,00				
ca. 20x30 mm, Kettenöffnung 3,5 mm							
AN211	matt/gekratzt/polieret	65,00	23,00	AN250	matt/polieret, teilweise Gelbgold beschichtet, Zirkonia white	95,00	35,00
AN212	matt/gekratzt/polieret, teilweise Gelbgold beschichtet	99,00	37,00	B: ca. 16 mm, für Magnetverschluss groß mit Gewinde			
AN213	matt/gekratzt/polieret, teilweise Roségold beschichtet	99,00	37,00				
ca. 37x54 mm, Kettenöffnung 6 mm							
AN214	matt/gekratzt/polieret, SW-Button-Perle Ø ca. 8 mm	85,00	31,00	AN252	matt/polieret, teilweise Roségold beschichtet, Zirkonia white	95,00	35,00
AN215	matt/gekratzt/polieret, tlw. Gelbgold beschichtet, SW-Button-Perle Ø ca. 8 mm	119,00	44,00	B: ca. 16 mm, für Magnetverschluss groß mit Gewinde			
AN216	matt/gekratzt/polieret, tlw. Roségold beschichtet, SW-Button-Perle Ø ca. 8 mm	119,00	44,00				
ca. 37x54 mm, Kettenöffnung 6 mm							
AN218	matt/polieret, SW-Perle Ø ca. 7 mm	88,00	32,50	AN254	matt/polieret, Zirkonia white	82,50	30,50
Ø ca. 19 mm, Kettenöffnung 4 mm				B: ca. 16 mm, für Magnetverschluss groß mit Gewinde			

Art.-Nr.:	Bezeichnung:	UVP/€:	EK/€:		Art.-Nr.:	Bezeichnung:	UVP/€:	EK/€:	
AN256	matt, teilweise Gelb- und Roségold beschichtet	70,50	26,00		AN291.WH	matt, Gelbgold beschichtet, Zirkonia white	116,50	43,00	
	B: ca. 16 mm, für Magnetverschluss groß mit Gewinde					B: ca. 16 mm, für Magnetverschluss groß mit Gewinde			
AN261	geschliffen/poliert, Zirkonia white	82,50	30,50		AN292.WH	matt, Roségold beschichtet, Zirkonia white	116,50	43,00	
	B: ca. 16 mm, für Magnetverschluss groß mit Gewinde					B: ca. 16 mm, für Magnetverschluss groß mit Gewinde			
AN270 AN271 AN272	matt/gekratzt/poliert matt/gekratzt/poliert, teilweise Gelbgold beschichtet matt/gekratzt/poliert, teilweise Roségold beschichtet	47,00 65,00 65,00	16,50 23,50 23,50		AN295 AN296.WH	matt, Schwarz beschichtet matt, Schwarz beschichtet, Zirkonia white	66,00 116,50	23,50 43,00	
	ca. 14x21 mm, Kettenöffnung 3 mm					B: ca. 16 mm, für Magnetverschluss groß mit Gewinde			
AN273 AN274 AN275	matt/gekratzt/poliert, Brill. TW/SI 0,016 ct. matt/gekratzt/poliert, tlw. Gelbgold beschichtet, Brill. TW/SI 0,016 ct. matt/gekratzt/poliert, tlw. Roségold beschichtet, Brill. TW/SI 0,016 ct.	119,00 137,00 137,00	44,00 52,00 52,00		AN300.4 AN300.3 AN300.2 AN300.1	matt matt matt matt	30,50 28,00 25,00 20,50	10,50 9,50 8,50 7,00	
	ca. 14x21 mm, Kettenöffnung 3 mm					Anhängerring, B: ca. 2,5 mm, Ø ca. 17, 22, 28 und 33 mm			
AN276 AN277 AN278	matt/gekratzt/poliert matt/gekratzt/poliert, teilweise Gelbgold beschichtet matt/gekratzt/poliert, teilweise Roségold beschichtet	45,00 62,00 62,00	16,00 22,00 22,00		AN301.4 AN301.3 AN301.2 AN301.1	poliert poliert poliert poliert	30,50 28,00 25,00 20,50	10,50 9,50 8,50 7,00	
	ca. 9x13 mm, Kettenöffnung 2,8 mm					Anhängerring, B: ca. 2,5 mm, Ø ca. 17, 22, 28 und 33 mm			
AN279 AN280 AN281	matt/gekratzt/poliert, Brill. TW/SI 0,016 ct. matt/gekratzt/poliert, tlw. Gelbgold beschichtet, Brill. TW/SI 0,016 ct. matt/gekratzt/poliert, tlw. Roségold beschichtet, Brill. TW/SI 0,016 ct.	116,00 133,00 133,00	43,00 50,00 50,00		AN302.4 AN302.3 AN302.2 AN302.1	matt, Gelbgold beschichtet matt, Gelbgold beschichtet matt, Gelbgold beschichtet matt, Gelbgold beschichtet	56,00 49,00 43,50 38,00	20,00 17,50 15,50 13,00	
	ca. 9x13 mm, Kettenöffnung 2,8 mm					Anhängerring, B: ca. 2,5 mm, Ø ca. 17, 22, 28 und 33 mm			
AN282	matt, Brill. TW/SI 0,016 ct.	104,00	38,50		AN303.4 AN303.3 AN303.2 AN303.1	matt, Roségold beschichtet matt, Roségold beschichtet matt, Roségold beschichtet matt, Roségold beschichtet	56,00 49,00 43,50 38,00	20,00 17,50 15,50 13,00	
	Ø ca. 6 mm, Kettenöffnung 2,3 mm					Anhängerring, B: ca. 2,5 mm, Ø ca. 17, 22, 28 und 33 mm			
AN283	matt, Brill. TW/SI 0,035 ct.	187,50	72,00		AN307.4 AN307.3 AN307.2 AN307.1	matt, Zirkonia white matt, Zirkonia white matt, Zirkonia white matt, Zirkonia white	120,50 101,50 85,50 70,50	44,50 37,50 31,50 26,00	
	Ø ca. 6 mm, Kettenöffnung 2,3 mm					Anhängerring, B: ca. 2,5 mm, Ø ca. 17, 22, 28 und 33 mm			
AN284	matt, Brill. TW/SI 0,065 ct.	299,00	115,00		AN308.4 AN308.3 AN308.2 AN308.1	matt, Zirkonia black matt, Zirkonia black matt, Zirkonia black matt, Zirkonia black	120,50 101,50 85,50 70,50	44,50 37,50 31,50 26,00	
	Ø ca. 6 mm, Kettenöffnung 2,3 mm					Anhängerring, B: ca. 2,5 mm, Ø ca. 17, 22, 28 und 33 mm			

Art.-Nr.:	Bezeichnung:	UVP/€:	EK/€:	Art.-Nr.:	Bezeichnung:	UVP/€:	EK/€:
AN327	matt/geschliffen	38,00	13,00	AN329.AQ	matt, Farbstein aquamarine	30,50	10,50
				AN329.BL	matt, Farbstein black	30,50	10,50
				AN329.BR	matt, Farbstein brown	30,50	10,50
				AN329.CH	matt, Farbstein champagner	30,50	10,50
				AN329.LI	matt, Farbstein lila	30,50	10,50
				AN329.LP	matt, Farbstein light pink	30,50	10,50
				AN329.OL	matt, Farbstein olive	30,50	10,50
				AN329.RE	matt, Farbstein red	30,50	10,50
				AN329.WH	matt, Farbstein white	30,50	10,50
	Anhängerring, B: ca. 5 mm, Ø ca. 28 mm						
ANV01	Anhängerverschluss klein, matt/polirt, H: ca. 15 mm	38,00	13,00	 AQ aquamarine	 CH champagner	 OL olive	
ANV02	Anhängerverschluss groß, matt/polirt, H: ca. 18 mm	41,00	14,00	 BL black	 LI lila	 RE red	
				 BR brown	 LP light pink	 WH white	
	Kettenöffnung 4,6 mm				Steingröße: ca. 8 mm		
ANV03.WH	Anhängerverschluss groß, matt/polirt, Zirkonia white	53,50	19,00	AN400	matt/gekratzt/polirt, Altbronze beschichtet	99,00	37,00
ANV03.BL	Anhängerverschluss groß, matt/polirt, Zirkonia black	53,50	19,00	AN401	matt/gekratzt/polirt, Schwarz beschichtet	99,00	37,00
	H: ca. 18 mm, Kettenöffnung 4,6 mm				ca. 37x54 mm, Kettenöffnung 6 mm		
ANV04	Anhängerverschluss klein, matt/polirt, Gelbgold beschichtet, H: ca. 15 mm	43,50	15,50	AN406	matt/gekratzt/polirt, Altbronze beschichtet	69,00	24,00
ANV05	Anhängerverschluss groß, matt/polirt, Gelbgold beschichtet, H: ca. 18 mm	46,50	16,50	AN407	matt/gekratzt/polirt, Schwarz beschichtet	69,00	24,00
	Kettenöffnung 4,6 mm				ca. 20x30 mm, Kettenöffnung 3,5 mm		
ANV06.WH	Anhängerverschluss groß, matt/polirt, Gelbgold beschichtet, Zirkonia white	59,00	21,00	AN412	matt/gekratzt/polirt, Altbronze beschichtet	65,00	23,50
ANV06.BL	Anhängerverschluss groß, matt/polirt, Gelbgold beschichtet, Zirkonia black	59,00	21,00	AN413	matt/gekratzt/polirt, Schwarz beschichtet	65,00	23,50
	H: ca. 18 mm, Kettenöffnung 4,6 mm				ca. 14x21 mm, Kettenöffnung 3 mm		
ANV07	Anhängerverschluss klein, matt/polirt, Roségold beschichtet, H: ca. 15 mm	43,50	15,50	AN414	matt/gekratzt/polirt, Altbronze beschichtet, Brill. TW/SI 0,016 ct.	137,00	52,00
ANV08	Anhängerverschluss groß, matt/polirt, Roségold beschichtet, H: ca. 18 mm	46,50	16,50	AN415	matt/gekratzt/polirt, Schwarz beschichtet, Brill. TW/SI 0,016 ct.	137,00	52,00
	Kettenöffnung 4,6 mm				ca. 14x21 mm, Kettenöffnung 3 mm		
ANV09.WH	Anhängerverschluss groß, matt/polirt, Roségold beschichtet, Zirkonia white	59,00	21,00	AN416	matt/gekratzt/polirt, Altbronze beschichtet	62,00	22,00
ANV09.BL	Anhängerverschluss groß, matt/polirt, Roségold beschichtet, Zirkonia black	59,00	21,00	AN417	matt/gekratzt/polirt, Schwarz beschichtet	62,00	22,00
	H: ca. 18 mm, Kettenöffnung 4,6 mm				ca. 9x13 mm, Kettenöffnung 2,8 mm		
ANV16	gemustert/polirt	19,00	6,50	AN420	geschliffen/polirt, SW-Button-Perle Ø ca. 8 mm	56,00	20,00
ANV17	gemustert/polirt, Gelbgold beschichtet	22,00	8,50	AN421	geschliffen/polirt, Gelbgold beschichtet, SW-Button-Perle Ø ca. 8 mm	69,00	24,50
				AN422	geschliffen/polirt, Roségold beschichtet, SW-Button-Perle Ø ca. 8 mm	69,00	24,50
	Ø ca. 19 mm				H: ca. 17 mm, Kettenöffnung 3,8 mm		
AN328	matt, SW-Perle Ø ca. 8 mm	85,50	31,50	AN423	geschliffen/polirt, SW-Button-Perle Ø ca. 10 mm	78,50	29,00
				AN424	geschliffen/polirt, Gelbgold beschichtet, SW-Button-Perle Ø ca. 10 mm	97,50	36,00
				AN425	geschliffen/polirt, Roségold beschichtet, SW-Button-Perle Ø ca. 10 mm	97,50	36,00
					H: ca. 20 mm, Kettenöffnung 4,7 mm		

Art.-Nr.:	Bezeichnung:	UVP/€:	EK/€:	Art.-Nr.:	Bezeichnung:	UVP/€:	EK/€:
AN430.WH AN430.BL	geschliffen, Zirkonia white geschliffen, Zirkonia black	82,50 82,50	30,50 30,50	AN514 AN515 AN516	matt/gekratzt matt/gekratzt, Gelbgold beschichtet matt/gekratzt, Roségold beschichtet	28,00 35,00 35,00	9,50 12,00 12,00
	B: ca. 16 mm, für Magnetverschluss groß mit Gewinde			<i>evia</i>	ca. 13x13 mm, Kettenöffnung 2 mm		
AN440.WH AN442.WH	geschliffen, Gelbgold beschichtet, Zirkonia white geschliffen, Roségold beschichtet, Zirkonia white	95,00 95,00	35,00 35,00	AN535.WH AN536.WH	matt, Gelbgold beschichtet, Zirkonia white matt, Roségold beschichtet, Zirkonia white	78,50 78,50	29,00 29,00
	B: ca. 16 mm, für Magnetverschluss groß mit Gewinde				B: ca. 16 mm, für Magnetverschluss groß mit Gewinde		
AN446.WH AN446.BL	geschliffen, Schwarz beschichtet, Zirkonia white geschliffen, Schwarz beschichtet, Zirkonia black	95,00 95,00	35,00 35,00	AN537.WH AN537.BL	poliert, Zirkonia white poliert, Zirkonia black	73,00 73,00	27,00 27,00
	B: ca. 16 mm, für Magnetverschluss groß mit Gewinde				B: ca. 16 mm, für Magnetverschluss groß mit Gewinde		
AN455 AN456 AN457 AN459	geschliffen/poliert geschl./poliert, Gelbg. besch. geschl./poliert, Roségold besch. geschl./poliert, Schwarz besch.	43,50 56,00 56,00 56,00	15,50 20,00 20,00 20,00	AN540.WHP AN541.WHP	poliert, Gelbgold beschichtet, Crystal White Pearl poliert, Roségold beschichtet, Crystal White Pearl	35,00 35,00	12,00 12,00
	B: ca. 16 mm, für Magnetverschluss groß mit Gewinde			<i>evia</i>	Ø ca. 12 mm, Kettenöffnung 2 mm		
AN487 AN488 AN489	matt/gekratzt matt/gekratzt, Gelbgold beschichtet matt/gekratzt, Roségold beschichtet	28,00 35,00 35,00	9,50 12,00 12,00	AN544.WH AN545.WH AN546.WH	poliert, Zirkonia white poliert, Gelbgold beschichtet, Zirkonia white poliert, Roségold beschichtet, Zirkonia white	43,50 53,50 53,50	15,50 19,00 19,00
<i>evia</i>	ca. 13x13 mm, Kettenöffnung 2 mm			<i>evia</i>	Ø ca. 11 mm, Kettenöffnung 2,8 mm		
AN490 AN491 AN492	matt/gekratzt matt/gekratzt, Gelbgold beschichtet matt/gekratzt, Roségold beschichtet	28,00 35,00 35,00	9,50 12,00 12,00	AN547.WH AN548.WH AN549.WH	poliert, Zirkonia white poliert, Gelbgold beschichtet, Zirkonia white poliert, Roségold beschichtet, Zirkonia white	56,00 66,00 66,00	20,00 23,50 23,50
<i>evia</i>	ca. 9x13 mm, Kettenöffnung 2 mm			<i>evia</i>	Ø ca. 11 mm, Kettenöffnung 2,8 mm		
AN493 AN494 AN495	geschliffen geschliffen, Gelbgold beschichtet geschliffen, Roségold beschichtet	28,00 35,00 35,00	9,50 12,00 12,00	AN562	matt/poliert/graviert	78,50	29,00
<i>evia</i>	Ø ca. 8 mm, Kettenöffnung 2 mm				Ø ca. 26 mm, Kettenöffnung 5 mm		
AN496.WHP	poliert, Crystal White Pearl	28,00	9,50	AN565 AN566	matt/poliert, Brill. TW/SI 0,035 ct. poliert, Brill. TW/SI 0,035 ct.	182,00 182,00	70,00 70,00
<i>evia</i>	Ø ca. 12 mm, Kettenöffnung 2 mm				ca. 3x25 mm, Kettenöffnung 2 mm		
AN508 AN509 AN510	matt/gekratzt matt/gekratzt, Gelbgold beschichtet matt/gekratzt, Roségold beschichtet	28,00 35,00 35,00	9,50 12,00 12,00	AN567 AN568	matt/poliert, Brill. TW/SI 0,065 ct. poliert, Brill. TW/SI 0,065 ct.	299,00 299,00	115,00 115,00
<i>evia</i>	ca. 11x12 mm, Kettenöffnung 2 mm				ca. 5x25 mm, Kettenöffnung 3 mm		

Art.-Nr.:	Bezeichnung:	UVP/€:	EK/€:	Art.-Nr.:	Bezeichnung:	UVP/€:	EK/€:
AN700 AN701	silk wood braun silk wood schwarz	25,00 25,00	8,50 8,50				
	ca. 17x34 mm						
AN340.3 AN702	silk wood braun silk wood schwarz	25,00 25,00	8,50 8,50				
	Ø ca. 28 mm						
AN703	matt/graviert	43,50	15,50				
	ca. 12x22 mm, für Magnetverschluss flach						
AN704	matt/graviert	43,50	15,50				
	ca. 12x22 mm, für Magnetverschluss flach						
AN705	matt/graviert	43,50	15,50				
	ca. 12x22 mm, für Magnetverschluss flach						
AN706	matt/graviert	43,50	15,50				
	ca. 12x22 mm, für Magnetverschluss flach						
AN708	matt/graviert	43,50	15,50				
	ca. 12x22 mm, für Magnetverschluss flach						
AN709	matt/graviert	43,50	15,50				
	ca. 12x22 mm, für Magnetverschluss flach						
AN720 AN721 AN722 AN723	matt matt, Gelbgold beschichtet matt, Roségold beschichtet matt, Schwarz beschichtet	30,50 43,50 43,50 43,50	10,50 15,50 15,50 15,50				
	B: ca. 14 mm, für Magnetverschluss klein ohne Gewinde						
AN724 AN725	geschliffen geschliffen, Gelbgold beschichtet	38,00 49,00	13,00 17,50				
	B: ca. 14 mm, für Magnetverschluss klein ohne Gewinde						
AN726 AN727	geschliffen, Roségold beschichtet geschliffen, Schwarz beschichtet	49,00 49,00	17,50 17,50				
	B: ca. 14 mm, für Magnetverschluss klein ohne Gewinde						
AN728 AN729	matt/poliert matt, teilweise Gelbgold beschichtet	78,50 92,00	29,00 34,00				
	B: ca. 14 mm, für Magnetverschluss klein ohne Gewinde						
AN730 AN731	matt, teilweise Roségold beschichtet matt, teilweise Schwarz beschichtet	92,00 92,00	34,00 34,00				
	B: ca. 14 mm, für Magnetverschluss klein ohne Gewinde						
AN732.WH AN733.WH	matt/poliert, Zirkonia white matt/poliert, teilweise Gelbgold beschichtet, Zirkonia white	69,00 78,50	24,50 29,00				
	B: ca. 14 mm, für Magnetverschluss klein ohne Gewinde						
AN734.WH AN735.WH	matt/poliert, teilweise Roségold beschichtet, Zirkonia white matt/poliert, teilweise Schwarz beschichtet, Zirkonia white	78,50 78,50	29,00 29,00				
	B: ca. 14 mm, für Magnetverschluss klein ohne Gewinde						
AN736.WH AN737.WH	matt, Zirkonia white matt, Gelbgold beschichtet, Zirkonia white	88,00 111,00	32,50 41,00				
	B: ca. 14 mm, für Magnetverschluss klein ohne Gewinde						
AN738.WH AN739.WH	matt, Roségold beschichtet, Zirkonia white matt, Schwarz beschichtet, Zirkonia white	111,00 111,00	41,00 41,00				
	B: ca. 14 mm, für Magnetverschluss klein ohne Gewinde						
AN740.WH AN741.WH	poliert, Zirkonia white poliert, teilweise Gelbgold beschichtet, Zirkonia white	146,00 164,00	56,00 63,00				
	B: ca. 14 mm, für Magnetverschluss klein ohne Gewinde						
AN742.WH	poliert, teilweise Roségold beschichtet, Zirkonia white	164,00	63,00				
	B: ca. 14 mm, für Magnetverschluss klein ohne Gewinde						
AN743	matt/graviert	43,50	15,50				
	B: ca. 14 mm, für Magnetverschluss klein ohne Gewinde						
AN744	matt/graviert	43,50	15,50				
	B: ca. 14 mm, für Magnetverschluss klein ohne Gewinde						
AN745	matt/graviert	43,50	15,50				
	B: ca. 14 mm, für Magnetverschluss klein ohne Gewinde						
AN746	matt/graviert	43,50	15,50				
	B: ca. 14 mm, für Magnetverschluss klein ohne Gewinde						

Art.-Nr.:	Bezeichnung:	UVP/€:	EK/€:	Art.-Nr.:	Bezeichnung:	UVP/€:	EK/€:
AN747	matt/graviert	43,50	15,50	AN809.WH	matt/polirt, Zirkonia white	26,50	9,00
				AN810.WH	matt/polirt, Gelbgold beschichtet, Zirkonia white	35,00	12,00
				AN811.WH	matt/polirt, Roségold beschichtet, Zirkonia white	35,00	12,00
	B: ca. 14 mm, für Magnetverschluss klein ohne Gewinde			<i>evia</i>	Ø 6 mm, Kettenöffnung 2 mm		
AN748	antik-matt	43,50	15,50	AN812.WH	matt/polirt, Zirkonia white	28,00	9,50
				AN813.WH	matt/polirt, Gelbgold beschichtet, Zirkonia white	36,50	12,50
				AN814.WH	matt/polirt, Roségold beschichtet, Zirkonia white	36,50	12,50
	B: ca. 14 mm, für Magnetverschluss klein ohne Gewinde			<i>evia</i>	Ø 7 mm, Kettenöffnung 2 mm		
AN749	matt	43,00	15,00	AN815	matt/gekratzt	26,50	9,00
AN750	antik-matt	43,00	15,00	AN816	matt/gekratzt, Gelbgold beschichtet	35,00	12,00
AN751	matt, Gelbgold beschichtet	55,00	20,00	AN817	matt/gekratzt, Roségold beschichtet	35,00	12,00
	B: ca. 14 mm, für Magnetverschluss klein ohne Gewinde			<i>evia</i>	Ø 6 mm, Kettenöffnung 2 mm		
AN752	matt/graviert	43,00	15,00	AN818	matt/gekratzt	28,00	9,50
				AN819	matt/gekratzt, Gelbgold beschichtet	36,50	12,50
				AN820	matt/gekratzt, Roségold beschichtet	36,50	12,50
	B: ca. 14 mm, für Magnetverschluss klein ohne Gewinde			<i>evia</i>	Ø 8 mm, Kettenöffnung 2 mm		
AN753	polirt, Gelbgold beschichtet	55,00	20,00	AN833	matt/polirt, SW-Button-Perle Ø ca. 5 mm	26,50	9,00
AN754	polirt, Roségold beschichtet	55,00	20,00	AN834	matt/polirt, Gelbgold beschichtet, SW-Button-Perle Ø ca. 5 mm	35,00	12,00
				AN835	matt/polirt, Roségold beschichtet, SW-Button-Perle Ø ca. 5 mm	35,00	12,00
	B: ca. 14 mm, für Magnetverschluss klein ohne Gewinde			<i>evia</i>	Ø 7 mm, Kettenöffnung 2 mm		
AN755	polirt	32,00	11,00	AN836	matt/polirt, SW-Button-Perle Ø ca. 6 mm	28,00	9,50
AN756	polirt, Gelbgold beschichtet	42,00	15,00	AN837	matt/polirt, Gelbgold beschichtet, SW-Button-Perle Ø ca. 6 mm	36,50	12,50
AN757	matt	32,00	11,00	AN838	matt/polirt, Roségold beschichtet, SW-Button-Perle Ø ca. 6 mm	36,50	12,50
AN758	matt, Gelbgold beschichtet	42,00	15,00				
	B: ca. 14 mm, für Magnetverschluss klein ohne Gewinde			<i>evia</i>	Ø 9 mm, Kettenöffnung 2 mm		
AN800.WH	polirt, Zirkonia white	41,00	14,00	AN843	matt/polirt, Brill. TW/SI 0,02 ct., teilweise Schwarz beschichtet	134,00	51,50
AN801.WH	polirt, Gelbgold beschichtet, Zirkonia white	48,00	17,00				
AN802.WH	polirt, Roségold beschichtet, Zirkonia white	48,00	17,00				
<i>evia</i>	Ø 5 mm, Kettenöffnung 2 mm						
AN803.WH	polirt, Zirkonia white	43,50	15,50	AN845	matt/polirt, Brill. TW/SI 0,02 ct., teilweise Schwarz beschichtet	134,00	51,50
AN804.WH	polirt, Gelbgold beschichtet, Zirkonia white	50,50	18,00				
AN805.WH	polirt, Roségold beschichtet, Zirkonia white	50,50	18,00				
<i>evia</i>	Ø 9 mm, Kettenöffnung 2 mm						
AN806.WH	polirt, Zirkonia white	53,50	19,00	AN846	matt/polirt, 585er Gelbgold, Brill. TW/SI 0,02 ct.	176,00	67,50
AN807.WH	polirt, Gelbgold beschichtet, Zirkonia white	60,50	21,50	AN847	matt/polirt, 585er Roségold, Brill. TW/SI 0,02 ct.	176,00	67,50
AN808.WH	polirt, Roségold beschichtet, Zirkonia white	60,50	21,50				
<i>evia</i>	Ø 9 mm, Kettenöffnung 2 mm						

Art.-Nr.:	Bezeichnung:	UVP/€:	EK/€:	Art.-Nr.:	Bezeichnung:	UVP/€:	EK/€:
AN850	matt/polier, 585er Gelbgold, Brill. TW/SI 0,02 ct.	196,50	75,50	AN884	matt/polier/gekratzt	66,00	23,50
AN851	matt/polier, 585er Roségold, Brill. TW/SI 0,02 ct.	196,50	75,50	AN885	matt/polier/gekratzt, Brill. TW/SI 0,02 ct.	139,50	53,50
	Ø 10 mm, Kettenöffnung 2,8 mm			AN886	matt/polier/gekratzt, teilweise Gelbgold beschichtet	73,00	27,00
				AN887	matt/polier/gekratzt, teilweise Roségold beschichtet	73,00	27,00
AN852	matt/polier/graviert	30,50	10,50	AN888	matt/polier/gekratzt	76,00	28,00
	Ø ca. 12 mm, Kettenöffnung 2,8 mm			AN889	matt/polier/gekratzt, Brill. TW/SI 0,02 ct.	146,00	56,00
AN860	matt/polier, Brill. TW/SI 0,02 ct.	139,50	53,50	AN891	matt/polier/gekratzt	104,00	38,50
	Ø ca. 12 mm, Kettenöffnung 2,7 mm			AN894	matt/gekratzt, Brill. TW/SI 0,02 ct.	164,00	63,00
AN861	matt/polier, Brill. TW/SI 0,035 ct.	182,00	70,00	AN895	matt/gekratzt, 585er Gelbgold, Brill. TW/SI 0,02 ct.	221,00	85,00
	Ø ca. 15 mm, Kettenöffnung 2,9 mm			AN896	matt/gekratzt, 585er Roségold, Brill. TW/SI 0,02 ct.	221,00	85,00
AN862	matt/polier/gekratzt	38,00	13,00	AN897	matt/gekratzt, Brill. TW/SI 0,02 ct.	130,00	48,00
AN863	matt/polier/gekratzt, Gelbgold beschichtet	45,00	16,00	AN898	matt/gekratzt, 585er Gelbgold, Brill. TW/SI 0,02 ct.	185,00	71,00
AN864	matt/polier/gekratzt, Roségold beschichtet	45,00	16,00	AN899	matt/gekratzt, 585er Roségold, Brill. TW/SI 0,02 ct.	185,00	71,00
<i>evia</i>	ca. 5x26 mm, Kettenöffnung 2 mm			AN900	matt/polier, Brill. TW/SI 0,02 ct.	139,50	53,50
AN870	matt/gekratzt	45,00	16,00	AN901	matt/polier, SW-Button-Perle Ø ca. 5 mm	95,00	35,00
AN871	matt/gekratzt, Gelbgold beschichtet	57,50	20,50	AN902	matt/polier, SW-Button-Perle Ø ca. 7 mm	116,50	43,00
AN872	matt/gekratzt, Roségold beschichtet	57,50	20,50	AN904	matt/polier, teilweise Gelbgold beschichtet	104,00	38,50
<i>evia</i>	ca. 10x21 mm, Kettenöffnung 2 mm				Ø ca. 19 mm, Kettenöffnung 2,9 mm		
AN873	matt/gekratzt	48,00	17,00				
AN874	matt/gekratzt, Gelbgold beschichtet	60,50	21,50				
AN875	matt/gekratzt, Roségold beschichtet	60,50	21,50				
<i>evia</i>	ca. 10x30 mm, Kettenöffnung 2 mm						
AN878	matt/polier/gekratzt	76,00	28,00				
AN879	matt/polier/gekratzt, teilweise Gelbgold beschichtet	86,50	32,00				
AN880	matt/polier/gekratzt, teilweise Roségold beschichtet	86,50	32,00				
	ca. 19x22 mm, Kettenöffnung 2,3 mm						
AN881	matt/polier/gekratzt	104,00	38,50				
AN882	matt/polier/gekratzt, teilweise Gelbgold beschichtet	126,00	46,50				
AN883	matt/polier/gekratzt, teilweise Roségold beschichtet	126,00	46,50				
	ca. 44x54 mm, Kettenöffnung 2,3 mm						

Art.-Nr.:	Bezeichnung:	UVP/€:	EK/€:	Art.-Nr.:	Bezeichnung:	UVP/€:	EK/€:
AN907	matt/polier, teilweise Gelbgold beschichtet	116,50	43,00	AN931	poliert, Zirkonia white	46,50	16,50
				AN932	poliert, Gelbgold beschichtet, Zirkonia white	59,00	21,00
				AN933	poliert, Roségold beschichtet, Zirkonia white	59,00	21,00
	Ø ca. 26 mm, Kettenöffnung 2,1 mm			<i>evia</i>	ca. 2x24 mm, Kettenöffnung 2,4 mm		
AN909	matt/polier, Brill. TW/SI 0,065 ct.	299,00	115,00	AN934	matt/gekratzt/polier	78,50	29,00
				AN935	matt/gekratzt/polier, teilweise Gelbgold beschichtet	104,00	38,50
	ca. 4x23 mm, Kettenöffnung 2,8 mm			AN936	matt/gekratzt/polier, teilweise Roségold beschichtet	104,00	38,50
AN910	matt/polier, Zirkonia white	95,00	35,00	AN937	matt/gekratzt/polier, Brill. TW/SI 0,02 ct.	176,00	67,50
AN911	matt/polier, Gelbgold beschichtet, Zirkonia white	120,50	44,50	AN938	matt/gekratzt/polier, teilweise Gelbgold beschichtet, Brill. TW/SI 0,02 ct.	196,50	75,50
AN912	matt/polier, Roségold beschichtet, Zirkonia white	120,50	44,50	AN939	matt/gekratzt/polier, teilweise Roségold beschichtet, Brill. TW/SI 0,02 ct.	196,50	75,50
<i>evia</i>	ca. 7x12 mm, Kettenöffnung 5,5 mm				ca. 14x17 mm, Kettenöffnung 2,1 mm		
AN913	matt/polier, Zirkonia white	69,00	24,50	AN940	matt/polier/gekratzt, Brill. TW/SI 0,02 ct.	176,00	67,50
AN914	matt/polier, Gelbgold beschichtet, Zirkonia white	78,50	29,00	AN941	matt/polier/gekratzt, Gelbgold beschichtet, Brill. TW/SI 0,02 ct.	196,50	75,50
AN915	matt/polier, Roségold beschichtet, Zirkonia white	78,50	29,00		Ø ca. 18 mm, Kettenöffnung 2,3 mm		
<i>evia</i>	ca. 7x12 mm, Kettenöffnung 5,5 mm			AN942	matt/polier/gekratzt	79,00	29,00
AN916	matt/polier, Zirkonia white	85,50	31,50	AN943	matt/polier/gekratzt, teilweise Gelbgold beschichtet	99,00	37,00
AN917	matt/polier, Gelbgold beschichtet, Zirkonia white	97,50	36,00		ca. 12x35 mm, Kettenöffnung Ø 5 mm		
AN918	matt/polier, Roségold beschichtet, Zirkonia white	97,50	36,00	AN944	matt/polier/gekratzt	49,00	17,50
<i>evia</i>	ca. 5x12 mm, Kettenöffnung 5,5 mm			AN945	matt/polier/gekratzt, teilweise Gelbgold beschichtet	59,00	21,00
AN919	matt/polier, Zirkonia white	130,00	48,00		Ø ca. 12 mm, Kettenöffnung ca. 2,3 mm		
AN920	matt/polier, Gelbgold beschichtet, Zirkonia white	137,00	52,50	AN946	matt/polier/gekratzt	55,00	19,50
AN921	matt/polier, Roségold beschichtet, Zirkonia white	137,00	52,50	AN947	matt/polier/gekratzt, teilweise Gelbgold beschichtet	69,00	24,50
<i>evia</i>	ca. 11x12 mm, Kettenöffnung 5,5 mm				Ø ca. 19 mm, Kettenöffnung ca. 3,8 mm		
AN922	matt/polier, Zirkonia white	116,50	43,00	AN948	matt/polier/gekratzt	65,00	23,00
AN923	matt/polier, Gelbgold beschichtet, Zirkonia white	130,00	48,00	AN949	matt/polier/gekratzt, teilweise Gelbgold beschichtet	85,00	31,50
AN924	matt/polier, Roségold beschichtet, Zirkonia white	130,00	48,00		Ø ca. 26 mm, Kettenöffnung ca. 4,5 mm		
<i>evia</i>	ca. 8x12 mm, Kettenöffnung 5,5 mm			AN925	poliert, Zirkonia white	95,00	35,00
AN925	poliert, Zirkonia white	95,00	35,00	AN926	poliert, Gelbgold beschichtet, Zirkonia white	120,50	44,50
AN926	poliert, Gelbgold beschichtet, Zirkonia white	120,50	44,50	AN927	poliert, Roségold beschichtet, Zirkonia white	120,50	44,50
AN927	poliert, Roségold beschichtet, Zirkonia white	120,50	44,50	<i>evia</i>	ca. 6x12 mm, Kettenöffnung 5,5 mm		
<i>evia</i>	ca. 6x12 mm, Kettenöffnung 5,5 mm			AN928	poliert, Zirkonia white	95,00	35,00
AN928	poliert, Zirkonia white	95,00	35,00	AN929	poliert, Gelbgold beschichtet, Zirkonia white	120,50	44,50
AN929	poliert, Gelbgold beschichtet, Zirkonia white	120,50	44,50	AN930	poliert, Roségold beschichtet, Zirkonia white	120,50	44,50
AN930	poliert, Roségold beschichtet, Zirkonia white	120,50	44,50	<i>evia</i>	ca. 6x12 mm, Kettenöffnung 5,5 mm		
<i>evia</i>	ca. 6x12 mm, Kettenöffnung 5,5 mm			AN950	matt/polier/gekratzt, SW-Perle Ø ca. 5 mm	69,00	25,00
AN950	matt/polier/gekratzt, SW-Perle Ø ca. 5 mm	69,00	25,00	AN951	matt/polier/gekratzt, Gelbgold beschichtet, SW-Perle Ø ca. 5 mm	85,00	32,00
AN951	matt/polier/gekratzt, Gelbgold beschichtet, SW-Perle Ø ca. 5 mm	85,00	32,00		Ø ca. 17 mm, Kettenöffnung ca. 2,1 mm		

Art.-Nr.:	Bezeichnung:	UVP/€:	EK/€:	Art.-Nr.:	Bezeichnung:	UVP/€:	EK/€:
AN952	matt/polier/gekratzt, SW-Perle Ø ca. 7 mm	85,00	32,00	AN976	poliert/gekratzt/matt, Zirkonia white	55,00	19,00
AN953	matt/polier/gekratzt, Gelbgold beschichtet, SW-Perle Ø ca. 7 mm	99,00	37,00	AN977	poliert/gekratzt/matt, Zirkonia white, Gelbgold beschichtet	69,00	24,00
	Ø ca. 26 mm, Kettenöffnung ca. 3,5 mm			<i>evia</i>	Ø ca. 17 mm, Kettenöffnung ca. 2,1 mm		
AN954	matt/polier/gekratzt, SW-Perle Ø ca. 7 mm	129,00	48,00	AN978	poliert/gekratzt/matt, Zirkonia white	59,00	21,00
AN955	matt/polier/gekratzt, Gelbgold beschichtet, SW-Perle Ø ca. 7 mm	165,00	63,00	AN979	poliert/gekratzt/matt, Zirkonia white, Gelbgold beschichtet	75,00	28,00
	Ø ca. 26 mm, Kettenöffnung ca. 3,5 mm			<i>evia</i>	Ø ca. 25 mm, Kettenöffnung ca. 2,1 mm		
AN957	poliert/gekratzt	48,00	17,00	AN990	matt/polier, Brill. TW/SI 0,02 ct.	135,00	51,00
AN958	poliert/gekratzt, Gelbgold beschichtet	65,00	23,00		ca. 8x19 mm, Kettenöffnung ca. 2,1 mm		
AN959	poliert/gekratzt, Roségold beschichtet	65,00	23,00	<i>evia</i>	Ø ca. 20 mm, Kettenöffnung ca. 2,9 mm		
AN960	poliert/gekratzt, SW-Perle Ø ca. 5 mm	75,00	28,00	AN991	poliert, SW-Perle Ø ca. 6 mm	79,00	29,00
AN961	poliert/gekratzt, Gelbgold beschichtet, SW-Perle Ø ca. 5 mm	89,00	33,00		ca. 7x28 mm, Kettenöffnung ca. 2,3 mm		
AN962	poliert/gekratzt, Roségold beschichtet, SW-Perle Ø ca. 5 mm	89,00	33,00	<i>evia</i>	Ø ca. 20 mm, Kettenöffnung ca. 2,9 mm		
AN963	poliert/gekratzt	89,00	33,00	AN992	matt/polier	49,00	18,00
AN964	poliert/gekratzt, teilweise Gelbgold beschichtet	105,00	39,00	AN993	matt/polier, Gelbgold beschichtet	65,00	23,00
AN965	poliert/gekratzt, teilweise Roségold beschichtet	105,00	39,00		ca. 10x30 mm, Kettenöffnung ca. 3 mm		
<i>evia</i>	Ø ca. 24 mm, Kettenöffnung ca. 2,9 mm			AN994	poliert/gekratzt/matt	104,00	38,00
AN966	poliert, Zirkonia white teilausgefasst	85,00	32,00		ca. 50x55 mm, Kettenöffnung ca. 5 mm		
AN967	poliert, Gelbgold beschichtet, Zirkonia white teilausgefasst	99,00	37,00	AN995	matt/gekratzt/polier, teilweise Gelbgold beschichtet	125,00	46,00
AN968	poliert, Roségold beschichtet, Zirkonia white teilausgefasst	99,00	37,00		ca. 50x55 mm, Kettenöffnung ca. 5 mm		
<i>evia</i>	Ø ca. 35 mm, Kettenöffnung ca. 2,8 mm			AN996	matt/polier/gekratzt	69,00	25,00
AN969	poliert, Zirkonia white teilausgefasst	99,00	37,00	AN997	matt/polier/gekratzt, Gelbgold beschichtet	85,00	32,00
AN970	poliert, Gelbgold beschichtet, Zirkonia white teilausgefasst	115,00	43,00		ca. 20x20 mm, Kettenöffnung ca. 2,1 mm		
AN971	poliert, Roségold beschichtet, Zirkonia white teilausgefasst	115,00	43,00	<i>evia</i>	Ø ca. 17 mm, Kettenöffnung ca. 2,1 mm		
<i>evia</i>	Ø ca. 49 mm, Kettenöffnung ca. 3,6 mm			AN974	poliert/gekratzt/matt	59,00	21,00
AN972	poliert/gekratzt/matt	55,00	19,00	AN975	poliert/gekratzt/matt, Gelbgold beschichtet	75,00	28,00
AN973	poliert/gekratzt/matt, Gelbgold beschichtet	69,00	24,00		Ø ca. 25 mm, Kettenöffnung ca. 2,1 mm		
<i>evia</i>	Ø ca. 17 mm, Kettenöffnung ca. 2,1 mm			<i>evia</i>	Ø ca. 25 mm, Kettenöffnung ca. 2,1 mm		
AN974	poliert/gekratzt/matt	59,00	21,00	AN998	matt/polier/gekratzt	85,00	32,00
AN975	poliert/gekratzt/matt, Gelbgold beschichtet	75,00	28,00	AN999	matt/polier/gekratzt, Gelbgold beschichtet	109,00	41,00
<i>evia</i>	Ø ca. 25 mm, Kettenöffnung ca. 2,1 mm				ca. 35x35 mm, Kettenöffnung ca. 2,8 mm		

Art.-Nr.:	Bezeichnung:	UVP/€:	EK/€:	Art.-Nr.:	Bezeichnung:	UVP/€:	EK/€:
AN1000 AN1001	matt/poliert/gekratzt matt/poliert/gekratzt, Gelbgold beschichtet	99,00 139,00	37,00 54,00	E106 E107 E108 E109 E110 E111	matt, B: 3 mm, matt, B: 3 mm, 2x Brill. TW/SI 0,016 ct. matt, B: 5 mm, matt, B: 5 mm, 2x Brill. TW/SI 0,016 ct. matt, B: 7 mm, matt, B: 7 mm, 2x Brill. TW/SI 0,016 ct.	77,00 198,00 82,50 203,00 86,50 207,00	28,50 76,00 30,50 78,00 32,00 79,50
	ca. 55x55 mm, Kettenöffnung ca. 4,6 mm				Ø 15 mm		
AN1002	matt/poliert, Brill. TW/SI 0,02 ct	138,00	53,00	E112 E113 E114 E115 E116 E117	matt, B: 3 mm matt, B: 3 mm, 2x Brill. TW/SI 0,016 ct. matt, B: 5 mm matt, B: 5 mm, 2x Brill. TW/SI 0,016 ct. matt, B: 7 mm matt, B: 7 mm, 2x Brill. TW/SI 0,016 ct.	74,50 195,00 78,50 200,50 84,00 204,50	27,50 75,00 29,00 77,00 31,00 78,50
	ca. 7x18 mm, Kettenöffnung ca. 2,1 mm				Ø 12 mm		
AN1003 AN1004	matt/poliert, SW-Perle Ø ca. 4 mm matt/poliert, SW-Perle Ø ca. 4 mm, Gelbgold beschichtet	65,00 79,00	23,00 29,00	E139 E140	matt, ca. 4x4 mm, 2x Brill. TW/SI 0,016 ct. matt, ca. 6x6 mm, 2x Brill. TW/SI 0,016 ct.	132,50 134,00	49,00 51,50
	ca. 6x14 mm, Kettenöffnung ca. 2,1 mm						
AN1005 AN1006	matt/poliert, facettierter schwarzer Hämatit matt/poliert, Gelbgold beschichtet, facettierter schwarzer Hämatit	64,00 79,00	23,00 29,00	E143 E144 E145 E146	2x SW-Perle Ø ca. 3 mm 2x SW-Perle Ø ca. 4 mm 2x SW-Perle Ø ca. 5 mm 2x SW-Perle Ø ca. 6 mm	20,50 28,00 41,00 53,50	7,00 9,50 14,00 19,00
	Ø ca. 19 mm, Kettenöffnung ca. 2,9 mm						
AN1007 AN1008	matt/poliert, facettierter schwarzer Hämatit matt/poliert, Gelbgold beschichtet, facettierter schwarzer Hämatit	69,00 89,00	25,00 33,00	E147 E148	matt, 2x SW-Perle Ø ca. 6 mm, H: ca. 32 mm matt, 2x SW-Perle Ø ca. 6 mm, H: ca. 21 mm	76,00 73,00	28,00 27,00
	Ø ca. 30 mm, Kettenöffnung ca. 2,9 mm						
E20.S E20.Bi E20.S.O	matt, Schlitze matt, teilweise Gelbgold beschichtet matt, ohne Schlitze	29,00 41,00 28,00	10,00 14,00 9,50	E149 E150	matt, Gelbgold beschichtet, 2x SW-Perle Ø ca. 6 mm, H: ca. 32 mm matt, Gelbgold beschichtet, 2x SW-Perle Ø ca. 6 mm, H: ca. 21 mm	92,00 88,00	34,00 32,50
	H: ca. 12 mm						
E75 E76	matt/585er Gelbgold matt/poliert	95,00 35,00	35,00 12,00	E157 E158	matt, Kautschuk matt, Kautschuk, 2x Brill. TW/SI 0,016 ct.	38,00 150,00	13,00 57,50
	H: ca. 9 mm				ca. 6x6 mm		
E84 E85	matt, ca. 4x4 mm matt, ca. 6x6 mm	28,00 35,00	9,50 12,00	E161 E162	matt, Kautschuk matt, Kautschuk, 2x Brill. TW/SI 0,016 ct.	38,00 150,00	13,00 57,50
					ca. 6x6 mm		
E88 E89	matt, ca. 4x4 mm matt, ca. 6x6 mm	25,00 30,50	8,50 10,50	E171 E173 E175	matt, Ø ca. 5 mm matt, Ø ca. 6 mm matt, Ø ca. 7 mm	30,50 35,00 38,00	10,50 12,00 13,00

Art.-Nr.:	Bezeichnung:	UVP/€:	EK/€:
E183	matt, Ø ca. 3 mm	25,00	8,50
E184	matt, Ø ca. 4 mm	26,00	9,00
E185	matt, Ø ca. 5 mm	27,00	9,00
E186	matt, Ø ca. 6 mm	28,00	9,50



Art.-Nr.:	Bezeichnung:	UVP/€:	EK/€:
E244	matt/gekratzt/polirt	59,00	21,00
E245	matt/gekratzt/polirt, teilweise Gelbgold beschichtet	79,00	29,00
E246	matt/gekratzt/polirt, teilweise Roségold beschichtet	79,00	29,00



ca. 9x13 mm

Art.-Nr.:	Bezeichnung:	UVP/€:	EK/€:
E187	matt/polirt, 2x SW-Perle Ø ca. 5 mm	69,00	24,50





H: ca. 13 mm

Art.-Nr.:	Bezeichnung:	UVP/€:	EK/€:
E247	2x SW-Perle Ø ca. 7 mm	78,50	29,00
E248	2x SW-Perle Ø ca. 8 mm	155,00	59,50





Art.-Nr.:	Bezeichnung:	UVP/€:	EK/€:
E200.AQ	matt, Farbstein aquamarine	30,50	10,50
E200.BL	matt, Farbstein black	30,50	10,50
E200.BR	matt, Farbstein brown	30,50	10,50
E200.CH	matt, Farbstein champagner	30,50	10,50
E200.LI	matt, Farbstein lila	30,50	10,50
E200.LP	matt, Farbstein light pink	30,50	10,50
E200.OL	matt, Farbstein olive	30,50	10,50
E200.RE	matt, Farbstein red	30,50	10,50
E200.WH	matt, Farbstein white	30,50	10,50





 AQ aquamarine

 CH champagner

 OL olive

 BL black

 LI lila

 RE red

 BR brown

 LP light pink

 WH white

Steingröße: 4 mm, Ø ca. 5 mm

Art.-Nr.:	Bezeichnung:	UVP/€:	EK/€:
E250	matt/polirt, 2x SW-Perle Ø ca. 4 mm	78,50	29,00
E257	2x SW-Button-Perle Ø ca. 7 mm	35,00	12,00
E258	2x SW-Button-Perle Ø ca. 8 mm	49,00	17,50
E259	2x SW-Button-Perle Ø ca. 9 mm	69,00	24,50
E260	2x SW-Button-Perle Ø ca. 10 mm	88,00	32,50





Ø ca. 8 mm





Art.-Nr.:	Bezeichnung:	UVP/€:	EK/€:
E201.AQ	matt, Farbstein aquamarine	35,00	12,00
E201.BL	matt, Farbstein black	35,00	12,00
E201.BR	matt, Farbstein brown	35,00	12,00
E201.CH	matt, Farbstein champagner	35,00	12,00
E201.LI	matt, Farbstein lila	35,00	12,00
E201.LP	matt, Farbstein light pink	35,00	12,00
E201.OL	matt, Farbstein olive	35,00	12,00
E201.RE	matt, Farbstein red	35,00	12,00
E201.WH	matt, Farbstein white	35,00	12,00





 AQ aquamarine

 CH champagner

 OL olive

 BL black

 LI lila

 RE red

 BR brown

 LP light pink

 WH white

Steingröße: 5 mm, Ø ca. 6 mm

Art.-Nr.:	Bezeichnung:	UVP/€:	EK/€:
E261	matt/gekratzt/polirt, 2x Brill. TW/SI 0,016 ct.	189,00	72,00
E262	matt/gekratzt/polirt, teilweise Gelbgold beschichtet, 2x Brill. TW/SI 0,016 ct.	215,00	82,00
E263	matt/gekratzt/polirt, teilweise Roségold beschichtet, 2x Brill. TW/SI 0,016 ct.	215,00	82,00
E264	matt/gekratzt/polirt, 2x Brill. TW/SI 0,016 ct.	169,00	65,00
E265	matt/gekratzt/polirt, teilweise Gelbgold beschichtet, 2x Brill. TW/SI 0,016 ct.	189,00	73,00
E266	matt/gekratzt/polirt, teilweise Roségold beschichtet, 2x Brill. TW/SI 0,016 ct.	189,00	73,00



ca. 14x50 mm



ca. 9x13 mm

Art.-Nr.:	Bezeichnung:	UVP/€:	EK/€:
E208	matt/polirt, 2x SW-Button-Perle Ø ca. 4 mm	134,00	51,50
E209	matt, teilweise Gelbgold beschichtet, 2x SW-Button-Perle Ø ca. 4 mm	155,00	59,50



B: ca. 6 mm, Ø ca. 13 mm

Art.-Nr.:	Bezeichnung:	UVP/€:	EK/€:
E272	matt, 2x Brill. TW/SI 0,016 ct.	187,50	72,00
E273	matt, 2x Brill. TW/SI 0,035 ct.	354,00	136,00



Ø ca. 4 mm

Art.-Nr.:	Bezeichnung:	UVP/€:	EK/€:
E222	matt/polirt, 2x SW-Button-Perle Ø ca. 6 mm	69,00	24,50
E223	matt, teilweise Gelbgold beschichtet, 2x SW-Button-Perle Ø ca. 6 mm	82,50	30,50



Ø ca. 10 mm

Art.-Nr.:	Bezeichnung:	UVP/€:	EK/€:
E275	matt, Ø ca. 7 mm	49,00	17,50
E276	matt, Ø ca. 10 mm	56,00	20,00



















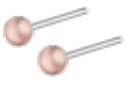

Art.-Nr.:	Bezeichnung:	UVP/€:	EK/€:
E241	matt/gekratzt/polirt	73,00	27,00
E242	matt/gekratzt/polirt, teilweise Gelbgold beschichtet	99,00	37,00
E243	matt/gekratzt/polirt, teilweise Roségold beschichtet	99,00	37,00











ca. 14x50 mm

Art.-Nr.:	Bezeichnung:	UVP/€:	EK/€:
E277	matt, teilweise Gelbgold beschichtet, Ø ca. 7 mm	59,00	21,00
E278	matt, teilweise Gelbgold beschichtet, Ø ca. 10 mm	70,50	26,00



Art.-Nr.:	Bezeichnung:	UVP/€:	EK/€:	Art.-Nr.:	Bezeichnung:	UVP/€:	EK/€:
E279	matt, teilweise Roségold beschichtet, Ø ca. 7 mm	59,00	21,00	E311	geschliffen/poliert, 2x SW-Perle Ø ca. 6 mm	70,50	26,00
E280	matt, teilweise Roségold beschichtet, Ø ca. 10 mm	70,50	26,00	E312	geschliffen/poliert, Gelbgold beschichtet, 2x SW-Perle Ø ca. 6 mm	95,00	35,00
				E313	geschliffen/poliert, Roségold beschichtet, 2x SW-Perle Ø ca. 6 mm	95,00	35,00
					ca. 4x15 mm		
E281	matt, teilweise Altbronze beschichtet, Ø ca. 7 mm	59,00	21,00	E326	geschliffen/poliert	59,00	21,00
E282	matt, teilweise Altbronze beschichtet, Ø ca. 10 mm	70,50	26,00	E327	geschliffen/poliert, Gelbgold beschichtet	70,50	26,00
				E328	geschliffen/poliert, Roségold beschichtet	70,50	26,00
				<i>evia</i>	Ø ca. 12 mm		
E283	matt, teilweise Schwarz beschichtet, Ø ca. 7 mm	59,00	21,00	E329.WHP	poliert, 2x Crystal White Pearl	59,00	21,00
E284	matt, teilweise Schwarz beschichtet, Ø ca. 10 mm	70,50	26,00				
				<i>evia</i>	Ø ca. 12 mm		
E285	matt, teilweise Gelbgold beschichtet, Ø ca. 3 mm	32,00	11,00	E385.WHP	poliert, Gelbgold beschichtet, 2x Crystal White Pearl	69,00	24,50
E286	matt, teilweise Gelbgold beschichtet, Ø ca. 4 mm	33,00	11,50	E386.WHP	poliert, Roségold beschichtet, 2x Crystal White Pearl	69,00	24,50
E287	matt, teilweise Gelbgold beschichtet, Ø ca. 5 mm	34,00	12,00				
E288	matt, teilweise Gelbgold beschichtet, Ø ca. 6 mm	35,00	12,00	<i>evia</i>	Ø ca. 12 mm		
							
E289	matt, teilweise Roségold beschichtet, Ø ca. 3 mm	32,00	11,00	E389	geschliffen, Ø ca. 3 mm	27,00	9,50
E290	matt, teilweise Roségold beschichtet, Ø ca. 4 mm	33,00	11,50	E390	geschliffen, Ø ca. 4 mm	28,00	9,50
E291	matt, teilweise Roségold beschichtet, Ø ca. 5 mm	34,00	12,00	E391	geschliffen, Ø ca. 5 mm	29,00	10,00
E292	matt, teilweise Roségold beschichtet, Ø ca. 6 mm	35,00	12,00	E392	geschliffen, Ø ca. 6 mm	30,00	10,50
							
E293	matt, teilweise Altbronze beschichtet, Ø ca. 3 mm	32,00	11,00	E393	geschliffen, teilweise Gelbgold beschichtet, Ø ca. 3 mm	34,00	12,00
E294	matt, teilweise Altbronze beschichtet, Ø ca. 4 mm	33,00	11,50	E394	geschliffen, teilweise Gelbgold beschichtet, Ø ca. 4 mm	35,00	12,00
E295	matt, teilweise Altbronze beschichtet, Ø ca. 5 mm	34,00	12,00	E395	geschliffen, teilweise Gelbgold beschichtet, Ø ca. 5 mm	36,00	12,50
E296	matt, teilweise Altbronze beschichtet, Ø ca. 6 mm	35,00	12,00	E396	geschliffen, teilweise Gelbgold beschichtet, Ø ca. 6 mm	37,00	13,00
							
E297	matt, teilweise Schwarz beschichtet, Ø ca. 3 mm	32,00	11,00	E397	geschliffen, teilweise Roségold beschichtet, Ø ca. 3 mm	34,00	12,00
E298	matt, teilweise Schwarz beschichtet, Ø ca. 4 mm	33,00	11,50	E398	geschliffen, teilweise Roségold beschichtet, Ø ca. 4 mm	35,00	12,00
E299	matt, teilweise Schwarz beschichtet, Ø ca. 5 mm	34,00	12,00	E399	geschliffen, teilweise Roségold beschichtet, Ø ca. 5 mm	36,00	12,50
E300	matt, teilweise Schwarz beschichtet, Ø ca. 6 mm	35,00	12,00	E400	geschliffen, teilweise Roségold beschichtet, Ø ca. 6 mm	37,00	13,00
							
E301	matt/gekratzt/poliert, teilweise Altbronze beschichtet	99,00	37,00	E401	geschliffen, teilweise Altbronze beschichtet, Ø ca. 3 mm	34,00	12,00
E302	matt/gekratzt/poliert, teilweise Schwarz beschichtet	99,00	37,00	E402	geschliffen, teilweise Altbronze beschichtet, Ø ca. 4 mm	35,00	12,00
	ca. 14x50 mm			E403	geschliffen, teilweise Altbronze beschichtet, Ø ca. 5 mm	36,00	12,50
				E404	geschliffen, teilweise Altbronze beschichtet, Ø ca. 6 mm	37,00	13,00
							
E305	matt/gekratzt/poliert, teilweise Altbronze beschichtet	79,00	29,00	E405	geschliffen, teilweise Schwarz beschichtet, Ø ca. 3 mm	34,00	12,00
E306	matt/gekratzt/poliert, teilweise Schwarz beschichtet	79,00	29,00	E406	geschliffen, teilweise Schwarz beschichtet, Ø ca. 4 mm	35,00	12,00
	ca. 9x13 mm			E407	geschliffen, teilweise Schwarz beschichtet, Ø ca. 5 mm	36,00	12,50
				E408	geschliffen, teilweise Schwarz beschichtet, Ø ca. 6 mm	37,00	13,00
							

Art.-Nr.:	Bezeichnung:	UVP/€:	EK/€:	Art.-Nr.:	Bezeichnung:	UVP/€:	EK/€:
E409	matt, ca. 3x3 mm	30,00	10,50	E445	matt, teilweise Schwarz beschichtet, ca. 3x3 mm	37,00	13,00
E410	matt, ca. 4x4 mm	31,00	11,00	E446	matt, teilweise Schwarz beschichtet, ca. 4x4 mm	38,00	13,50
E411	matt, ca. 5x5 mm	32,00	11,00	E447	matt, teilweise Schwarz beschichtet, ca. 5x5 mm	39,00	13,50
E412	matt, ca. 6x6 mm	33,00	11,50	E448	matt, teilweise Schwarz beschichtet, ca. 6x6 mm	40,00	14,00
E413	matt, teilweise Gelbgold beschichtet, ca. 3x3 mm	37,00	13,00	E449.WH	poliert, Zirkonia white	76,00	28,00
E414	matt, teilweise Gelbgold beschichtet, ca. 4x4 mm	38,00	13,50	E450.WH	poliert, teilweise Gelbgold beschichtet, Zirkonia white	92,00	34,00
E415	matt, teilweise Gelbgold beschichtet, ca. 5x5 mm	39,00	13,50	E451.WH	poliert, teilweise Roségold beschichtet, Zirkonia white	92,00	34,00
E416	matt, teilweise Gelbgold beschichtet, ca. 6x6 mm	40,00	14,00	<i>evia</i>	Ø ca. 9 mm		
E417	matt, teilweise Roségold beschichtet, ca. 3x3 mm	37,00	13,00	E452.WH	poliert, Zirkonia white	88,00	32,50
E418	matt, teilweise Roségold beschichtet, ca. 4x4 mm	38,00	13,50	E453.WH	poliert, teilweise Gelbgold beschichtet, Zirkonia white	104,00	38,50
E419	matt, teilweise Roségold beschichtet, ca. 5x5 mm	39,00	13,50	E454.WH	poliert, teilweise Roségold beschichtet, Zirkonia white	104,00	38,50
E420	matt, teilweise Roségold beschichtet, ca. 6x6 mm	40,00	14,00	<i>evia</i>	Ø ca. 9 mm		
E421	matt, teilweise Altbronze beschichtet, ca. 3x3 mm	37,00	13,00	E455.WH	poliert, Zirkonia white	69,00	24,50
E422	matt, teilweise Altbronze beschichtet, ca. 4x4 mm	38,00	13,50	E456.WH	poliert, teilweise Gelbgold beschichtet, Zirkonia white	82,50	30,50
E423	matt, teilweise Altbronze beschichtet, ca. 5x5 mm	39,00	13,50	E457.WH	poliert, teilweise Roségold beschichtet, Zirkonia white	82,50	30,50
E424	matt, teilweise Altbronze beschichtet, ca. 6x6 mm	40,00	14,00	<i>evia</i>	Ø ca. 6 mm		
E425	matt, teilweise Schwarz beschichtet, ca. 3x3 mm	37,00	13,00	E458.WH	matt/polirt, Zirkonia white	41,00	14,00
E426	matt, teilweise Schwarz beschichtet, ca. 4x4 mm	38,00	13,50	E459.WH	matt/polirt, Gelbgold beschichtet, Zirkonia white	53,50	19,00
E427	matt, teilweise Schwarz beschichtet, ca. 5x5 mm	39,00	13,50	E460.WH	matt/polirt, Roségold beschichtet, Zirkonia white	53,50	19,00
E428	matt, teilweise Schwarz beschichtet, ca. 6x6 mm	40,00	14,00	<i>evia</i>	Ø 3 mm		
E429	matt, ca. 3x3 mm	30,00	10,50	E461.WH	matt/polirt, Zirkonia white	43,50	15,50
E430	matt, ca. 4x4 mm	31,00	11,00	E462.WH	matt/polirt, Gelbgold beschichtet, Zirkonia white	56,00	20,00
E431	matt, ca. 5x5 mm	32,00	11,00	E463.WH	matt/polirt, Roségold beschichtet, Zirkonia white	56,00	20,00
E432	matt, ca. 6x6 mm	33,00	11,50	<i>evia</i>	Ø 4 mm		
E433	matt, teilweise Gelbgold beschichtet, ca. 3x3 mm	37,00	13,00	E464.WH	matt/polirt, Zirkonia white	46,50	16,50
E434	matt, teilweise Gelbgold beschichtet, ca. 4x4 mm	38,00	13,50	E465.WH	matt/polirt, Gelbgold beschichtet, Zirkonia white	59,00	21,00
E435	matt, teilweise Gelbgold beschichtet, ca. 5x5 mm	39,00	13,50	E466.WH	matt/polirt, Roségold beschichtet, Zirkonia white	59,00	21,00
E436	matt, teilweise Gelbgold beschichtet, ca. 6x6 mm	40,00	14,00	<i>evia</i>	Ø 5 mm		
E437	matt, teilweise Roségold beschichtet, ca. 3x3 mm	37,00	13,00	E467	matt/gekratzt	43,50	15,50
E438	matt, teilweise Roségold beschichtet, ca. 4x4 mm	38,00	13,50	E468	matt/gekratzt, Gelbgold beschichtet	56,00	20,00
E439	matt, teilweise Roségold beschichtet, ca. 5x5 mm	39,00	13,50	E469	matt/gekratzt, Roségold beschichtet	56,00	20,00
E440	matt, teilweise Roségold beschichtet, ca. 6x6 mm	40,00	14,00	<i>evia</i>	Ø 7 mm		
E441	matt, teilweise Altbronze beschichtet, ca. 3x3 mm	37,00	13,00	E476	poliert, 2x SW-Button-Perle Ø ca. 5 mm	43,50	15,50
E442	matt, teilweise Altbronze beschichtet, ca. 4x4 mm	38,00	13,50	E477	poliert, Gelbgold beschichtet, 2x SW-Button-Perle Ø ca. 5 mm	56,00	20,00
E443	matt, teilweise Altbronze beschichtet, ca. 5x5 mm	39,00	13,50	E478	poliert, Roségold beschichtet, 2x SW-Button-Perle Ø ca. 5 mm	56,00	20,00
E444	matt, teilweise Altbronze beschichtet, ca. 6x6 mm	40,00	14,00	<i>evia</i>	Ø 6 mm		



















Art.-Nr.:	Bezeichnung:	UVP/€:	EK/€:	Art.-Nr.:	Bezeichnung:	UVP/€:	EK/€:
E479	poliert, 2x SW-Button-Perle Ø ca. 6 mm	46,50	16,50	E502	matt/polier/graviert	43,50	15,50
E480	poliert, Gelbgold beschichtet, 2x SW-Button-Perle Ø ca. 6 mm	59,00	21,00				
E481	poliert, Roségold beschichtet, 2x SW-Button-Perle Ø ca. 6 mm	59,00	21,00				
<i>evia</i>	Ø 7 mm						Ø ca. 8 mm
E486	matt/polier, 2x Brill. TW/SI 0,016 ct.	178,50	68,50	E503	matt/polier/graviert	43,50	15,50
E487	poliert, 2x Brill. TW/SI 0,016 ct.	178,50	68,50				
	ca. 3x11 mm						Ø ca. 8 mm
E488	matt/polier, 2x Brill. TW/SI 0,016 ct.	185,00	71,00	E504	matt/polier/graviert	43,50	15,50
E489	poliert, 2x Brill. TW/SI 0,016 ct.	185,00	71,00				
	ca. 5x12 mm						Ø ca. 8 mm
E490	matt/polier, 2x Brill. TW/SI 0,02 ct.	285,00	109,50	E512	matt/polier, 2x Brill. TW/SI 0,02 ct.	233,00	89,50
E491	poliert, 2x Brill. TW/SI 0,02 ct.	285,00	109,50				
	B: ca. 3 mm, Ø ca. 13,5 mm						ca. 1,5x13 mm
E492	matt/polier, 2x Brill. TW/SI 0,02 ct.	294,00	113,00	E514	matt/polier	69,00	24,50
E493	poliert, 2x Brill. TW/SI 0,02 ct.	294,00	113,00				
	B: ca. 5 mm, Ø ca. 13,5 mm						ca. 2x39 mm
E494	matt/polier, 2x Brill. TW/SI 0,016 ct., teilweise Schwarz beschichtet	176,00	67,50	E515	matt/polier	78,50	29,00
	Ø 7 mm						
							ca. 2x47 mm
E495	matt/polier, 2x Brill. TW/SI 0,016 ct., teilweise Schwarz beschichtet	185,00	71,00	E516	matt/gekratzt	57,50	20,50
	Ø 10 mm			E517	matt/gekratzt, Gelbgold beschichtet	74,50	27,50
				E518	matt/gekratzt, Roségold beschichtet	74,50	27,50
				<i>evia</i>	ca. 10x21 mm		
E496	matt/polier, 585er Gelbgold, 2x Brill. TW/SI 0,016 ct.	244,50	94,00	E519	matt/gekratzt, 2x Brill. TW/SI 0,012 ct.	155,00	59,50
E497	matt/polier, 585er Roségold, 2x Brill. TW/SI 0,016 ct.	244,50	94,00	E520	matt/gekratzt, 585er Gelbgold, 2x Brill. TW/SI 0,012 ct.	235,50	90,50
	Ø 7 mm			E521	matt/gekratzt, 585er Roségold, 2x Brill. TW/SI 0,012 ct.	235,50	90,50
					ca. 6x6 mm		
E498	matt/polier, 585er Gelbgold, 2x Brill. TW/SI 0,016 ct.	299,00	115,00	E522	matt/polier/gekratzt	73,00	27,00
E499	matt/polier, 585er Roségold, 2x Brill. TW/SI 0,016 ct.	299,00	115,00	E523	matt/polier/gekratzt, teilweise Gelbgold beschichtet	88,00	32,50
	Ø 10 mm			E524	matt/polier/gekratzt, teilweise Roségold beschichtet	88,00	32,50
					ca. 7x13 mm		

















Art.-Nr.:	Bezeichnung:	UVP/€:	EK/€:	Art.-Nr.:	Bezeichnung:	UVP/€:	EK/€:
E525	matt/polier/tegratz	116,50	43,00	E540	matt/gegratz	57,50	20,50
				E541	matt/gegratz, Gelbgold beschichtet	74,50	27,50
				E542	matt/gegratz, Roségold beschichtet	74,50	27,50
	Ø ca. 14 mm			<i>evia</i>	- wie E516-E518, aber Stiff mittig - ca. 10x21 mm		
E527	matt/polier, 2x Brill. TW/SI 0,02 ct.	278,50	107,00	E543	polier	69,00	24,50
				E544	polier, Gelbgold beschichtet	97,50	36,00
				E545	polier, Roségold beschichtet	97,50	36,00
	ca. 7x20 mm			<i>evia</i>	B: ca. 2 mm, Ø ca. 34 mm		
E528	matt/polier	69,00	24,50	E546	polier	78,50	29,00
				E547	polier, Gelbgold beschichtet	111,00	41,00
				E548	polier, Roségold beschichtet	111,00	41,00
	Ø ca. 30 mm			<i>evia</i>	B: ca. 2 mm, Ø ca. 49 mm		
E531	matt/polier	69,00	24,50	E549	polier, Zirkonia white teilausgefasst	95,00	35,00
				E550	polier, Gelbgold beschichtet, Zirkonia white teilausgefasst	123,00	45,50
				E551	polier, Roségold beschichtet, Zirkonia white teilausgefasst	123,00	45,50
	Ø ca. 49 mm			<i>evia</i>	B: ca. 2 mm, Ø ca. 34 mm		
E534	matt/polier, 2x Brill. TW/SI 0,02 ct.	235,50	90,50	E552	polier, Zirkonia white teilausgefasst	104,00	38,50
				E553	polier, Gelbgold beschichtet, Zirkonia white teilausgefasst	132,50	49,00
				E554	polier, Roségold beschichtet, Zirkonia white teilausgefasst	132,50	49,00
	Ø ca. 7 mm			<i>evia</i>	B: ca. 2 mm, Ø ca. 49 mm		
E535	matt, 2x Brill. TW/SI 0,02 ct.	235,50	90,50	E555	matt/polier/gegratz	95,00	35,00
				E556	matt/polier/gegratz, teilweise Gelbgold beschichtet	116,50	43,00
				E557	matt/polier/gegratz, teilweise Roségold beschichtet	116,50	43,00
	Ø ca. 4 mm				ca. 10x12 mm		
E536	matt, 2x Brill. TW/SI 0,035 ct.	294,00	113,00	E558	matt/polier/gegratz	146,00	56,00
				E559	matt/polier/gegratz, teilweise Gelbgold beschichtet	166,50	64,00
				E560	matt/polier/gegratz, teilweise Roségold beschichtet	166,50	64,00
	Ø ca. 5 mm				ca. 19x22 mm		
E537	matt, 2x Brill. TW/SI 0,065 ct.	525,50	202,00	E561	matt/polier, SW-Perlen Ø ca. 3 mm	88,00	32,50
	Ø ca. 6 mm				ca. 1,5x13 mm		
E538	matt/polier, 2x Brill. TW/SI 0,02 ct.	235,50	90,50	E562	matt/polier, SW-Perlen Ø ca. 3,5 mm	92,00	34,00
	Ø ca. 6 mm				ca. 1,5x22 mm		

Art.-Nr.:	Bezeichnung:	UVP/€:	EK/€:	Art.-Nr.:	Bezeichnung:	UVP/€:	EK/€:
E563	matt/polier	59,00	21,00	E586	matt/polier, Zirkonia white	113,50	42,00
				E587	matt/polier, Gelbgold beschichtet, Zirkonia white	135,00	50,00
				E588	matt/polier, Roségold beschichtet, Zirkonia white	135,00	50,00
	ca. 3x26 mm			<i>edia</i>	B: ca. 6 mm, Ø 14 mm		
E564	matt/polier, SW-Button-Perlen Ø ca. 5 mm	164,00	63,00	E589	matt/gekratzt/polier	111,00	41,00
				E590	matt/gekratzt/polier, teilweise Gelbgold beschichtet	135,00	50,00
				E591	matt/gekratzt/polier, teilweise Roségold beschichtet	135,00	50,00
	ca. 13x24 mm				ca. 10x12 mm, L: ca. 120 mm		
E566	matt/polier, teilweise Gelbgold beschichtet	176,00	67,50	E592	matt/polier/gekratzt	88,00	32,50
				E593	matt/polier/gekratzt, Gelbgold beschichtet	104,00	38,50
					Ø ca. 9,5 mm		
	Ø ca. 19 mm			E594	matt/polier/gekratzt, 2x Brill. TW/SI 0,02 ct.	278,50	107,00
E568	matt/polier, 2x Brill. TW/SI 0,02 ct.	235,50	90,50	E595	matt/polier/gekratzt, Gelbgold beschichtet, 2x Brill. TW/SI 0,02 ct.	299,00	115,00
					Ø ca. 9,5 mm		
	ca. 3x11 mm			E596	matt, SW-Perlen Ø ca. 4/5/6 mm	189,00	72,00
E569	polier, Zirkonia white	78,50	29,00				
E570	polier, Gelbgold beschichtet, Zirkonia white	104,00	38,50				
E571	polier, Roségold beschichtet, Zirkonia white	104,00	38,50	<i>edia</i>	ca. 2x19 mm		
				E572	polier, Zirkonia white	88,00	32,50
				E573	polier, Gelbgold beschichtet, Zirkonia white	111,00	41,00
				E574	polier, Roségold beschichtet, Zirkonia white	111,00	41,00
				<i>edia</i>	B: ca. 2 mm, Ø 14 mm		
	ca. 2x19 mm			E575	matt/polier	66,00	23,50
				E576	polier	66,00	23,50
				E577	matt/polier, Gelbgold beschichtet	85,50	31,50
				E578	matt/polier, Roségold beschichtet	85,50	31,50
				<i>edia</i>	B: ca. 4 mm, Ø 14 mm		
	ca. 2x19 mm			E579	matt/polier	69,00	24,50
				E580	polier	69,00	24,50
				E581	matt/polier, Gelbgold beschichtet	88,00	32,50
				E582	matt/polier, Roségold beschichtet	88,00	32,50
				<i>edia</i>	B: ca. 6 mm, Ø 14 mm		
	ca. 2x19 mm			E583	matt/polier, Zirkonia white	116,50	43,00
				E584	matt/polier, Gelbgold beschichtet, Zirkonia white	134,00	51,50
				E585	matt/polier, Roségold beschichtet, Zirkonia white	134,00	51,50
				<i>edia</i>	B: ca. 4 mm, Ø 14 mm		
	ca. 2x19 mm			E597	polier	69,00	25,00
				E598	polier, Gelbgold beschichtet	89,00	33,00
				E599	polier, Roségold beschichtet	89,00	33,00
				<i>edia</i>	B: ca. 2 mm, Ø 14 mm		
	ca. 2x19 mm			E600	polier, Zirkonia white	85,00	31,00
				E601	polier, Gelbgold beschichtet, Zirkonia white	105,00	39,00
				E602	polier, Roségold beschichtet, Zirkonia white	105,00	39,00
				<i>edia</i>	B: ca. 2 mm, Ø 14 mm		
	ca. 2x19 mm			E603	polier	75,00	27,00
				E604	polier, Gelbgold beschichtet	95,00	35,00
				E605	polier, Roségold beschichtet	95,00	35,00
				<i>edia</i>	B: ca. 4 mm, Ø 14 mm		
	ca. 2x19 mm			E606	polier, Zirkonia white	95,00	35,00
				E607	polier, Gelbgold beschichtet, Zirkonia white	115,00	43,00
				E608	polier, Roségold beschichtet, Zirkonia white	115,00	43,00
				<i>edia</i>	B: ca. 4 mm, Ø 14 mm		
	ca. 2x19 mm						

Art.-Nr.:	Bezeichnung:	UVP/€:	EK/€:	Art.-Nr.:	Bezeichnung:	UVP/€:	EK/€:
E609	matt/polier, 2x Brill. TW/SI 0,02 ct.	239,00	92,00	E623	poliert/gekratzt	89,00	33,00
				E624	poliert/gekratzt, Gelbgold beschichtet	119,00	45,00
				E625	poliert/gekratzt, Roségold beschichtet	119,00	45,00
	ca. 6x14 mm			<i>edia</i>	Ø ca. 20 mm		
E610	poliert/gekratzt	79,00	29,00	E626	poliert/gekratzt	89,00	33,00
E611	poliert/gekratzt, Gelbgold beschichtet	109,00	41,00	E627	poliert/gekratzt, Gelbgold beschichtet	119,00	45,00
	ca. 11x33 mm			E628	poliert/gekratzt, Roségold beschichtet	119,00	45,00
				<i>edia</i>	Ø ca. 20 mm		
E612	matt/polier/gekratzt, 2x Brill. TW/SI 0,02 ct.	239,00	92,00	E629	poliert, Zirkonia white teilausgefasst	149,00	58,00
				E630	poliert, Gelbgold beschichtet, Zirkonia white teilausgefasst	179,00	69,00
	Ø ca. 12 mm			E631	poliert, Roségold beschichtet, Zirkonia white teilausgefasst	179,00	69,00
				<i>edia</i>	Ø ca. 25 mm		
E613	poliert	65,00	23,00	E632	poliert	39,00	14,00
	ca. 1,5x75 mm			E633	poliert, Gelbgold beschichtet	49,00	18,00
				E634	matt/polier	39,00	14,00
				E635	matt/polier, Gelbg. beschichtet	49,00	18,00
				E636	gekratzt/polier	39,00	14,00
				E637	gekratzt/polier, Gelbg. besch.	49,00	18,00
				<i>edia</i>	B: ca. 3 mm, Ø ca. 12 mm		
E614	poliert, 2x Brill. TW/SI 0,02 ct.	235,00	90,00	E638	poliert	42,00	15,00
	ca. 5x16 mm			E639	poliert, Gelbgold beschichtet	54,00	20,00
				E640	matt/polier	42,00	15,00
				E641	matt/polier, Gelbg. beschichtet	54,00	20,00
				E642	gekratzt/polier	42,00	15,00
				E643	gekratzt/polier, Gelbg. besch.	54,00	20,00
				<i>edia</i>	B: ca. 5 mm, Ø ca. 12 mm		
E615	matt/polier/gekratzt	65,00	23,00	E644	poliert	45,00	16,00
E616	matt/polier/gekratzt, teilweise Gelbgold beschichtet	79,00	29,00	E645	poliert, Gelbgold beschichtet	59,00	21,00
	Ø ca. 8 mm			E646	matt/polier	45,00	16,00
				E647	matt/polier, Gelbg. beschichtet	59,00	21,00
				E648	gekratzt/polier	45,00	16,00
				E649	gekratzt/polier, Gelbg. besch.	59,00	21,00
				<i>edia</i>	B: ca. 7 mm, Ø ca. 12 mm		
E617	matt/polier/gekratzt	69,00	24,50	E650	poliert	45,00	16,00
E618	matt/polier/gekratzt, teilweise Gelbgold beschichtet	95,00	35,00	E651	poliert, Gelbgold beschichtet	55,00	20,00
	Ø ca. 12 mm			E652	matt/polier	45,00	16,00
				E653	matt/polier, Gelbg. beschichtet	55,00	20,00
				E654	gekratzt/polier	45,00	16,00
				E655	gekratzt/polier, Gelbg. besch.	55,00	20,00
				<i>edia</i>	B: ca. 3 mm, Ø ca. 16 mm		
E619	matt/polier/gekratzt, SW-Perlen Ø ca. 4 mm	89,00	33,00	E656	poliert	48,00	17,00
E620	matt/polier/gekratzt, Gelbgold beschichtet, SW-Perlen Ø ca. 4 mm	109,00	41,00	E657	poliert, Gelbgold beschichtet	60,00	22,00
	Ø ca. 12 mm			E658	matt/polier	48,00	17,00
				E659	matt/polier, Gelbg. beschichtet	60,00	22,00
				E660	gekratzt/polier	48,00	17,00
				E661	gekratzt/polier, Gelbg. besch.	60,00	22,00
				<i>edia</i>	B: ca. 5 mm, Ø ca. 16 mm		
E621	matt/polier/gekratzt, SW-Perlen Ø ca. 5 mm	135,00	51,00	E662	poliert	51,00	18,00
E622	matt/polier/gekratzt, Gelbgold beschichtet, SW-Perlen Ø ca. 5 mm	159,00	61,00	E663	poliert, Gelbgold beschichtet	65,00	23,00
	Ø ca. 17 mm			E664	matt/polier	51,00	18,00
				E665	matt/polier, Gelbg. beschichtet	65,00	23,00
				E666	gekratzt/polier	51,00	18,00
				E667	gekratzt/polier, Gelbg. besch.	65,00	23,00
				<i>edia</i>	B: ca. 7 mm, Ø ca. 16 mm		

Art.-Nr.:	Bezeichnung:	UVP/€:	EK/€:	Art.-Nr.:	Bezeichnung:	UVP/€:	EK/€:
E668	matt/polier, 2x Brill. TW/SI 0,02 ct.	239,00	92,00	E681	matt/polier, facettierter schwarzer Hämatit	89,00	33,00
				E682	matt/polier, Gelbgold beschichtet, facettierter schwarzer Hämatit	105,00	39,00
	ca. 6x11 mm						
					Ø ca. 14 mm		
E669	poliert, SW-Perlen Ø ca. 6 mm	139,00	53,00	E683	matt/polier, facettierter schwarzer Hämatit	129,00	48,00
				E684	matt/polier, Gelbgold beschichtet, facettierter schwarzer Hämatit	159,00	61,00
	ca. 7x45 mm						
					Ø ca. 12/19 mm, L: ca. 34 mm		
E670	matt/polier	85,00	32,00	E685	matt/polier, facettierter schwarzer Hämatit	119,00	44,00
E671	matt/polier, Gelbgold beschichtet	99,00	37,00	E686	matt/polier, Gelbgold beschichtet, facettierter schwarzer Hämatit	149,00	58,00
							
	ca. 10x40 mm				Ø ca. 30 mm		
E672	poliert/gekratzt/matt	111,00	41,00	E687	matt/polier/gekratzt, (E654+EH07)	87,00	31,00
				E688	matt/polier/gekratzt, Gelbgold beschichtet, (E655+EH08)	111,00	40,00
	ca. 15x16 mm, L: ca. 150 mm			<i>evia</i>	Creole: B: ca. 3 mm, Ø ca. 16 mm, EH: ca. 7x19 mm		
							
E673	matt/gekratzt/polier, teilweise Gelbgold beschichtet	135,00	50,00	E689	poliert, 2x SW-Button-Perle Ø ca. 6 mm, (E650+EH09)	90,00	32,00
				E690	poliert, 2x SW-Button-Perle Ø ca. 6 mm, Gelbgold beschichtet, (E651+EH10)	114,00	41,00
	ca. 15x16 mm, L: ca. 150 mm			<i>evia</i>	Creole: B: ca. 3 mm, Ø ca. 16 mm, EH: ca. 7x23 mm		
							
E674	gekratzt/polier/matt	109,00	41,00	E691	poliert, Zirkonia white, (E650+EH11)	90,00	32,00
E675	gekratzt/matt/polier, teilweise Gelbgold beschichtet	135,00	51,00	E692	poliert, Zirkonia white, Gelbgold beschichtet, (E651+EH12)	114,00	41,00
				<i>evia</i>	Creole: B: ca. 3 mm, Ø ca. 16 mm, EH: ca. 7x21 mm		
	ca. 9x24 mm						
E676	matt/polier/gekratzt	109,00	41,00	E693	poliert, Zirkonia white, (E650+EH13)	90,00	32,00
E677	matt/polier/gekratzt, Gelbgold beschichtet	139,00	54,00	E694	poliert, Zirkonia white, Gelbgold beschichtet, (E651+EH14)	114,00	41,00
				<i>evia</i>	Creole: B: ca. 3 mm, Ø ca. 16 mm, EH: ca. 7x19 mm		
	ca. 20x20 mm						
E678	matt/polier, 2x Brill. TW/SI 0,02 ct	239,00	92,00	EH01	geriffelt/polier	10,00	3,50
				<i>evia</i>	Länge Einhänger: ca. 3 cm		
	ca. 7x11 mm						
E679	matt/polier, SW-Perlen Ø ca. 3 mm	92,00	34,00	EH02	polier	10,00	3,50
E680	matt/polier, SW-Perlen Ø ca. 3 mm, Gelbgold beschichtet	109,00	41,00	<i>evia</i>	Länge Einhänger: ca. 4,5 cm		
							
	ca. 5x10 mm						

Art.-Nr.:	Bezeichnung:	UVP/€:	EK/€:	Art.-Nr.:	Bezeichnung:	UVP/€:	EK/€:
EH03	poliert, Gelbgold beschichtet	12,00	4,00	A55.HB A55.DB A55.SW	matt, Leder hellbraun matt, Leder dunkelbraun matt, Leder schwarz	69,00 69,00 69,00	24,50 24,50 24,50
<i>evia</i>	Länge Einhänger: ca. 4 cm						
EH04	geriffelt/poliert, Gelbgold beschichtet	12,00	4,00	A56.HB A56.DB A56.SW	matt, Leder hellbraun matt, Leder dunkelbraun matt, Leder schwarz	69,00 69,00 69,00	24,50 24,50 24,50
<i>evia</i>	Länge Einhänger: ca. 3,5 cm						
EH05	poliert, Gelbgold beschichtet	12,00	4,00	A59	Königsarmband, matt/poliert	97,50	36,00
<i>evia</i>	Länge Einhänger: ca. 7 cm						
EH06	geriffelt/poliert, Gelbgold beschichtet	12,00	4,00	A60.HB A60.DB A60.SW	matt, Leder hellbraun matt, Leder dunkelbraun matt, Leder schwarz	76,00 76,00 76,00	28,00 28,00 28,00
<i>evia</i>	Länge Einhänger: ca. 3 cm						
EH07 EH08	matt/poliert/gekratzt matt/poliert/gekratzt, Gelbgold beschichtet	42,00 56,00	15,00 20,00	A73	Strickarmband, matt	66,00	23,50
<i>evia</i>	ca. 7x19 mm						
EH09 EH10	poliert, 2x SW-Button-Perle Ø ca. 6 mm poliert, Gelbgold beschichtet, 2x SW-Button-Perle Ø ca. 6 mm	45,00 59,00	16,00 21,00	A74	matt/poliert	134,00	51,50
<i>evia</i>	ca. 7x23 mm						
EH11 EH12	poliert, Zirkonia white poliert, Gelbgold beschichtet, Zirkonia white	45,00 59,00	16,00 21,00	A79	Königsarmband, matt/poliert	85,50	31,50
<i>evia</i>	ca. 7x21 mm						
EH13 EH14	poliert, Zirkonia white poliert, Gelbgold beschichtet, Zirkonia white	45,00 59,00	16,00 21,00	A81	Zopfarmband, matt/poliert	78,50	29,00
<i>evia</i>	ca. 7x19 mm						
A48 A49	matt/poliert, SW-Perle Ø ca. 8 mm matt, teilweise Gelbgold beschichtet, SW-Perle Ø ca. 8 mm	146,00 185,00	56,00 71,00	A84 A85 A86	Königsarmband zweifarbig, matt/poliert, teilweise Gelbgold beschichtet Königsarmband zweifarbig, matt/poliert, teilweise Roségold beschichtet Königsarmband zweifarbig, matt/poliert, teilweise Schwarz beschichtet	130,00 130,00 130,00	48,00 48,00 48,00
	B: 13 mm, kl., mi., gr. (siehe S. 37)						

Art.-Nr.:	Bezeichnung:	UVP/€:	EK/€:	Art.-Nr.:	Bezeichnung:	UVP/€:	EK/€:
A87	Olivenarmband, matt/polier	120,50	44,50	A253	matt/polier/graviert, matte Onyx-Perlen	70,50	26,00
	L: ca. 19, 20, 21 cm, mit Magnetverschluss groß mit Gewinde, Ø ca. 12 mm			A254	matt/polier/graviert, Gelbgold beschichtet, matte Onyx-Perlen	82,50	30,50
				A255	matt/polier/graviert, Roségold beschichtet, matte Onyx-Perlen	82,50	30,50
				<i>edia</i>	Ø ca. 58 mm / groß Ø ca. 62 mm		
A88	Olivenarmband zweifarbig, matt/polier, teilweise Gelbgold beschichtet	130,00	48,00	A256	matt/polier/graviert, matter Rauchquarz	70,50	26,00
A89	Olivenarmband zweifarbig, matt/polier, teilweise Roségold beschichtet	130,00	48,00	A257	matt/polier/graviert, Gelbgold beschichtet, matter Rauchquarz	82,50	30,50
	L: ca. 19, 20, 21 cm, mit Magnetverschluss groß mit Gewinde, Ø ca. 12 mm			A258	polier/graviert, Roségold beschichtet, matter Rauchquarz	82,50	30,50
				<i>edia</i>	Ø ca. 58 mm / groß Ø ca. 62 mm		
A91	matt/polier	97,50	36,00	A259	matt/polier/graviert, SW-Perlen	95,00	35,00
	L: ca. 19, 20, 21 cm, mit Magnetverschluss groß mit Gewinde, Ø ca. 8 mm			A260	matt/polier/graviert, Gelbgold beschichtet, SW-Perlen	107,00	39,50
				A261	matt/polier/graviert, Roségold beschichtet, SW-Perlen	107,00	39,50
				<i>edia</i>	Ø ca. 58 mm / groß ca. 62 mm		
A206	matt/polier/graviert/gekratzt	59,00	21,00	A300	matt/polier/graviert/gekratzt	59,00	21,00
A207	matt/polier/graviert/gekratzt, Gelbgold beschichtet	70,50	26,00	A301	matt/polier/graviert/gekratzt, Gelbgold beschichtet	70,50	26,00
A208	matt/polier/graviert/gekratzt, Roségold beschichtet	70,50	26,00	A302	matt/polier/graviert/gekratzt, Roségold beschichtet	70,50	26,00
<i>edia</i>	Ø ca. 58 mm / groß Ø ca. 62 mm			<i>edia</i>	Ø ca. 58 mm / groß Ø ca. 62 mm		
A209	matt/polier/graviert/geschliffen	59,00	21,00	A306	matt/polier/graviert/gekratzt	59,00	21,00
A210	matt/polier/graviert/geschliffen, Gelbgold beschichtet	70,50	26,00	A307	matt/polier/graviert/gekratzt, Gelbgold beschichtet	70,50	26,00
A211	matt/polier/graviert/geschliffen, Roségold beschichtet	70,50	26,00	A308	matt/polier/graviert/gekratzt, Roségold beschichtet	70,50	26,00
<i>edia</i>	Ø ca. 58 mm / groß Ø ca. 62 mm			<i>edia</i>	Ø ca. 58 mm / groß Ø ca. 62 mm		
A214.WHP	matt/polier/graviert, Crystal White Pearl	59,00	21,00	A403.WHP	matt/polier/graviert, Gelbgold beschichtet, Crystal White Pearl	70,50	26,00
<i>edia</i>	Ø ca. 58 mm / groß Ø ca. 62 mm			A404.WHP	matt/polier/graviert, Roségold beschichtet, Crystal White Pearl	70,50	26,00
				<i>edia</i>	Ø ca. 58 mm / groß Ø ca. 62 mm		
A215	matt/polier/graviert, SW-Perlen	95,00	35,00	A407.WH	matt/polier/graviert, Zirkonia white	69,00	24,50
<i>edia</i>	Ø ca. 58 mm / groß Ø ca. 62 mm			A408.WH	matt/polier/graviert, Gelbgold beschichtet, Zirkonia white	78,50	29,00
				A409.WH	matt/polier/graviert, Roségold beschichtet, Zirkonia white	78,50	29,00
				<i>edia</i>	Ø ca. 58 mm / groß Ø ca. 62 mm		
A230	matt/polier/graviert, Gelbgold beschichtet, SW-Perlen	107,00	39,50	A410.WH	matt/polier/graviert, Zirkonia white	78,50	29,00
A231	matt/polier/graviert, Roségold beschichtet, SW-Perlen	107,00	39,50	A411.WH	matt/polier/graviert, Gelbgold beschichtet, Zirkonia white	92,00	34,00
<i>edia</i>	Ø ca. 58 mm / groß ca. 62 mm			A412.WH	matt/polier/graviert, Roségold beschichtet, Zirkonia white	92,00	34,00
				<i>edia</i>	Ø ca. 58 mm / groß ca. 62 mm		
A250	matt/polier/graviert, matter Bergkristall	70,50	26,00	A520	matte Onyx-Perlen	76,00	28,00
A251	matt/polier/graviert, Gelbgold beschichtet, matter Bergkristall	82,50	30,50	A521	matte Onyx-Perlen	78,50	29,00
A252	matt/polier/graviert, Roségold beschichtet, matter Bergkristall	82,50	30,50				
<i>edia</i>	Ø ca. 58 mm / groß Ø ca. 62 mm				L: ca. 18, 19, 20, 21, 22, 23 cm, mit Magnetverschluss klein ohne Gewinde		
							

Art.-Nr.:	Bezeichnung:	UVP/€:	EK/€:	Art.-Nr.:	Bezeichnung:	UVP/€:	EK/€:
A522	SW-Perlen Ø ca. 6 mm	101,50	37,50	A535	matte Silberauge-Perlen Ø ca. 6 mm	76,00	28,00
A523	SW-Perlen Ø ca. 8 mm	164,00	63,00	A536	matte Silberauge-Perlen Ø ca. 8 mm	79,00	29,00
	L: ca. 19, 20, 21 cm, mit Magnetverschluss klein ohne Gewinde				L: ca. 19, 20, 21, 22, 23 cm, mit Magnetverschluss klein ohne Gewinde		
A524	Königsarmband, matt/polier	85,50	31,50	A537	matte Holzjaspis-Perlen Ø ca. 6 mm	76,00	28,00
	L: ca. 19, 20, 21 cm, mit Magnetverschluss klein ohne Gewinde, Ø ca. 5 mm			A538	matte Holzjaspis-Perlen Ø ca. 8 mm	79,00	29,00
A525	Königsarmband zweifarbig, matt/polier	116,50	43,00	A539	matte Sodalith-Perlen Ø ca. 6 mm	76,00	28,00
A526	Königsarmband zweifarbig, matt/polier	116,50	43,00	A540	matte Sodalith-Perlen Ø ca. 8 mm	79,00	29,00
A527	Königsarmband zweifarbig, matt/polier	116,50	43,00		L: ca. 19, 20, 21, 22, 23 cm, mit Magnetverschluss klein ohne Gewinde		
	L: ca. 19, 20, 21 cm, mit Magnetverschluss klein ohne Gewinde, Ø ca. 5 mm			A541	polierte Drachen-Venen-Achat-Würfel Ø ca. 8 mm	79,00	29,00
A528	matt/polier	97,50	36,00		L: ca. 19, 20, 21, 22, 23 cm, mit Magnetverschluss klein ohne Gewinde		
A529	matt/polier	66,00	23,50	A542	matt, black cord	76,00	28,00
	L: ca. 19, 20, 21 cm, mit Magnetverschluss klein ohne Gewinde, Ø ca. 5 mm			A543	matt, Schwarz beschichtet, black cord	76,00	28,00
A530	matte Onyx-Linsen Ø ca. 6 mm	76,00	28,00		L: ca. 19, 20, 21, 22, 23 cm, mit Magnetverschluss klein ohne Gewinde, Ø ca. 6 mm		
A531	matte Onyx-Linsen Ø ca. 8 mm	78,50	29,00	A550	Leder schwarz	63,00	22,50
	L: ca. 18, 19, 20, 21, 22, 23 cm, mit Magnetverschluss klein ohne Gewinde			A551	Leder braun	63,00	22,50
A532	antik-matt	76,00	28,00		B: ca. 13 mm, L: 18, 19, 20, 21 cm, mit Magnetverschluss flach		
	L: ca. 19, 20, 21, 22, 23 cm, mit Magnetverschluss klein ohne Gewinde, Ø ca. 6 mm			A552	Leder khaki	63,00	22,50
A533	polier	123,00	45,50	A553	Leder anthrazit	63,00	22,50
	L: ca. 19, 20, 21 cm, mit Magnetverschluss klein ohne Gewinde, Ø ca. 6,5 mm				B: ca. 13 mm, L: 18, 19, 20, 21 cm, mit Magnetverschluss flach		
A534	antik-matt	76,00	28,00	A554	poliert/graviert/gekratzt	69,00	24,50
	L: ca. 19, 20, 21, 22, 23 cm, mit Magnetverschluss klein ohne Gewinde, Ø ca. 5 mm			A555	poliert/graviert/gekratzt, teilweise Gelbgold beschichtet	74,50	27,50
				A556	poliert/graviert/gekratzt, teilweise Roségold beschichtet	74,50	27,50
					L: variabel bis 21 cm		
				A557.WH	poliert/graviert, Zirkonia white	86,50	32,00
				A558.WH	poliert/graviert, teilweise Gelbgold beschichtet, Zirkonia white	95,00	35,00
				A559.WH	poliert/graviert, teilweise Roségold beschichtet, Zirkonia white	95,00	35,00
					L: variabel bis 21 cm		





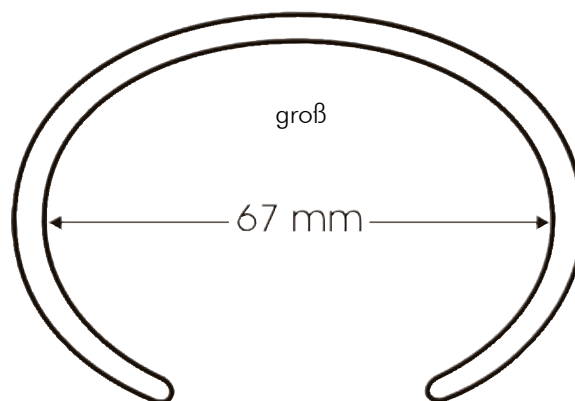
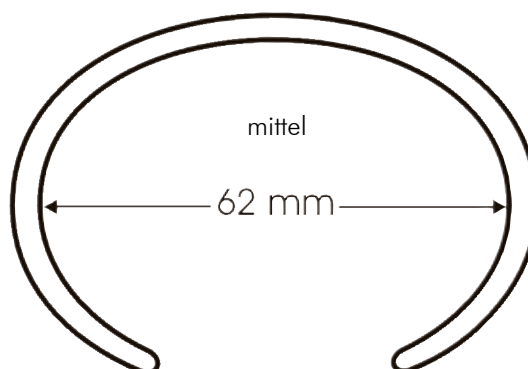
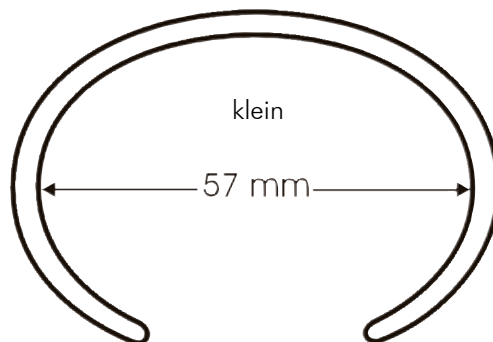

Art.-Nr.:	Bezeichnung:	UVP/€:	EK/€:	Art.-Nr.:	Bezeichnung:	UVP/€:	EK/€:
A560.WH A561.WH	poliert/graviert, Zirkonia white poliert/graviert, teilweise Gelbgold beschichtet, Zirkonia white	96,00 104,00	35,50 38,50	A586 A587	matt/gekratzt/polier matt/gekratzt/polier, teilweise Gelbgold beschichtet	104,00 116,50	38,50 43,00
A562.WH	poliert/graviert, teilweise Roségold beschichtet, Zirkonia white	104,00	38,50	A588	matt/gekratzt/polier, teilweise Roségold beschichtet	116,50	43,00
<i>evia</i>	L: variabel bis 21 cm				Spiegelankerkette Ø 1,5 mm, L: 16, 17, 18, 19, 20, 21 cm, mit Clic-Verschluss Ø 2 mm		
A570	matt/polier, Brill. TW/SI 0,02 ct.	146,00	56,00	A589 A590	matt/polier/gekratzt matt/polier/gekratzt, teilweise Gelbgold beschichtet	109,00 159,00	41,00 61,00
	B: ca. 2 mm, kl., mi., gr. (siehe S. 37)				B: ca. 13 mm, Gr. kl., mi., gr. (siehe S. 37)		
A571	matt/polier, Brill. TW/SI 0,02 ct., Spiegelankerkette Ø 1 mm	176,00	67,50	A591	polier	59,00	21,00
	L: ca. 16, 17, 18, 19, 20, 21 cm, mit Clic-Verschluss Ø 2 mm				L: 16, 17, 18, 19, 20, 21 cm, mit Clic-Verschluss Ø 2 mm		
A572	matt/polier, SW-Perle Ø ca. 4 mm, Spiegelankerkette Ø 1 mm	95,00	35,00	A592	polier, Brill. TW/SI 0,02 ct., Spiegelankerkette Ø 1 mm	175,00	67,00
	L: 16, 17, 18, 19, 20, 21 cm, mit Clic-Verschluss Ø 2 mm				L: 16, 17, 18, 19, 20, 21 cm, mit Clic-Verschluss Ø 2 mm		
A573	matt/polier	69,00	24,50	A593	polier, SW-Perle Ø ca. 4 mm, Spiegelankerkette Ø 1,5 mm	95,00	35,00
	B: ca. 2 mm, kl., mi., gr. (siehe S. 37)				L: 16, 17, 18, 19, 20, 21 cm, mit Clic-Verschluss Ø 2 mm		
A574 A575 A576	polier polier, Gelbgold beschichtet polier, Roségold beschichtet	82,50 111,00 111,00	30,50 41,00 41,00	A594	polier/gekratzt/matt, Spiegelankerkette Ø 1,5 mm	104,00	38,00
<i>evia</i>	B: ca. 2 mm, kl., mi., gr. (siehe S. 37)				L: 16, 17, 18, 19, 20, 21 cm, mit Clic-Verschluss Ø 2 mm		
A577 A578 A579	polier polier, Gelbgold beschichtet polier, Roségold beschichtet	88,00 119,00 119,00	32,50 44,00 44,00	A595	matt/gekratzt/polier, teilweise Gelbgold beschichtet, Spiegelankerkette Ø 1,5 mm	116,00	43,00
<i>evia</i>	B: ca. 4 mm, kl., mi., gr. (siehe S. 37)				L: 16, 17, 18, 19, 20, 21 cm, mit Clic-Verschluss Ø 2 mm		
A580 A581 A582	polier, Zirkonia white teilausgefasst polier, Gelbgold beschichtet, Zirkonia white teilausgefasst polier, Roségold beschichtet, Zirkonia white teilausgefasst	130,00 155,00 155,00	48,00 59,50 59,50	A596 A597	matt/polier, Spiegelankerkette Ø 1,5 mm matt/polier, teilweise Gelbgold beschichtet, Spiegelankerkette Ø 1,5 mm	85,00 95,00	32,00 35,00
<i>evia</i>	B: ca. 2 mm, kl., mi., gr. (siehe S. 37)				L: 16, 17, 18, 19, 20, 21 cm, mit Clic-Verschluss Ø 2 mm		
A583 A584 A585	polier, Zirkonia white teilausgefasst polier, Gelbgold beschichtet, Zirkonia white teilausgefasst polier, Roségold beschichtet, Zirkonia white teilausgefasst	178,50 218,50 218,50	68,50 84,00 84,00	A600	polier/gemustert	39,00	14,00
<i>evia</i>	B: ca. 9 mm, kl., mi., gr. (siehe S. 37)			<i>evia</i>	L: ca. 17-23 cm		

Art.-Nr.:	Bezeichnung:	UVP/€:	EK/€:
A601	poliert/gemustert	39,00	14,00
<i>elia</i>	L: ca. 17-23 cm		
A602	poliert/gemustert	39,00	14,00
<i>elia</i>	L: ca. 17-23 cm		
A603	poliert/gemustert, Kunstperlen Ø ca. 8 mm	65,00	23,00
<i>elia</i>	L: ca. 17-23 cm		
A604	poliert/gemustert, Kunstperlen Ø ca. 6 mm	65,00	23,00
<i>elia</i>	L: ca. 17-23 cm		
A605	poliert/gemustert, Onyx- u. Spinell-Perlen Ø ca. 6/5 mm	65,00	23,00
<i>elia</i>	L: ca. 17-23 cm		
A606	poliert/gemustert	39,00	14,00
A607	poliert/gemustert, Gelbgold beschichtet	49,00	18,00
<i>elia</i>	L: ca. 17-23 cm		
A608	poliert/gemustert	39,00	14,00
A609	poliert/gemustert, Gelbgold beschichtet	49,00	18,00
<i>elia</i>	L: ca. 17-23 cm		
A610	geriffelt/poliert/gemustert	39,00	14,00
A611	geriffelt/poliert/gemustert, Gelbgold beschichtet	49,00	18,00
<i>elia</i>	L: ca. 17-23 cm		
A612	geriffelt/poliert/gemustert	39,00	14,00
A613	geriffelt/poliert/gemustert, Gelbgold beschichtet	49,00	18,00
<i>elia</i>	L: ca. 17-23 cm		

SPANGENMASSE

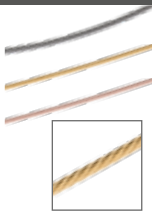
Originalgrößen

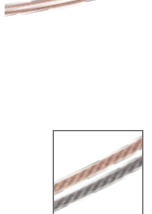

Art.-Nr.:	Bezeichnung:	UVP/€:	EK/€:	Art.-Nr.:	Bezeichnung:	UVP/€:	EK/€:
A614 A615	poliert/gemustert poliert/gemustert, Gelbgold beschichtet	39,00 49,00	14,00 18,00	S007	matt/polier/gemustert, Gelbgold beschichtet (A609, A611, E633, EH06, Kettenstück+ANV17)	196,00	72,00
<i>evia</i>	L: ca. 17-23 cm			<i>evia</i>	Länge Collier: ca. 50 cm, Länge Armband: ca. 17-23 cm, Länge Ohrschmuck: ca. 4 cm		
A620 A621 A622	matt/polier,t, SW-Perle Ø ca. 4 mm matt/polier,t, SW-Perle Ø ca. 4 mm, teilweise Gelbgold beschichtet matt/polier,t, SW-Perle Ø ca. 4 mm, Gelbgold beschichtet	95,00 109,00 125,00	35,00 41,00 47,00	DS0.63 DS0.63.GG DS0.63.RG	Drahtseil, 1-fach, matt Drahtseil, 1-fach, matt, Gelbgold beschichtet Drahtseil, 1-fach, matt, Roségold beschichtet	38,00 44,00 44,00	13,00 15,00 15,00
	Spiegelanker-kette Ø 1,5 mm, L: 16, 17, 18, 19, 20, 21 cm, mit Clic-Verschluss Ø 2 mm				Ø 0,63 mm, Preis bis 60 cm, mit Bajonett-Verschluss Ø 1,8 mm		
A623 A624 A625	matt/polier,t, facettierter schwarzer Hämatit matt/polier,t, teilweise Gelbgold beschichtet, facettierter schwarzer Hämatit matt/polier,t, Gelbgold beschichtet, facettierter schwarzer Hämatit	109,00 129,00 145,00	41,00 48,00 56,00	DS0.63C DS0.63C.GG DS0.63C.RG	Drahtseil, 1-fach, matt Drahtseil, 1-fach, matt, Gelbgold beschichtet Drahtseil, 1-fach, matt, Roségold beschichtet	49,00 55,00 55,00	17,50 19,50 19,50
	Ø ca. 12/19 mm, Spiegelanker-kette Ø 1,5 mm, L: 16, 17, 18, 19, 20, 21 cm, mit Clic-Verschluss Ø 2 mm				Ø 0,63 mm, Preis bis 60 cm, mit Clic-Verschluss Ø 2 mm		
S001	matt/polier,t/gemustert (A601, A602, E632, EH01, Kettenstück+ANV16)	156,00	56,00	DS1 DS1.GG DS1.RG	Drahtseil, 1-fach, matt Drahtseil, 1-fach, matt, Gelbgold beschichtet Drahtseil, 1-fach, matt, Roségold beschichtet	41,00 45,00 45,00	14,00 16,00 16,00
<i>evia</i>	Länge Collier: ca. 50 cm, Länge Armband: ca. 17-23 cm, Länge Ohrschmuck: ca. 4 cm				Ø 1 mm, Preis bis 60 cm, mit Bajonett-Verschluss Ø 1,8 mm		
S002	matt/polier,t/gemustert, Kunstperlen Ø ca. 8 mm (A603, A608, E632, EH01, Kettenstück+ANV16)	182,00	65,00	DS1C DS1C.GG DS1C.RG	Drahtseil, 1-fach, matt Drahtseil, 1-fach, matt, Gelbgold beschichtet Drahtseil, 1-fach, matt, Roségold beschichtet	53,50 57,50 57,50	19,00 20,50 20,50
<i>evia</i>	Länge Collier: ca. 50 cm, Länge Armband: ca. 17-23 cm, Länge Ohrschmuck: ca. 4 cm				Ø 1 mm, Preis bis 60 cm, mit Clic-Verschluss Ø 2 mm		
S003	matt/polier,t/gemustert, Onyx- u. Spinell-Perlen Ø ca. 6/5 mm (A605, A600, E632, EH02, Kettenstück+ANV16)	182,00	65,00	DS2 DS2.bi DS2.rot DS2.GG DS2.RG	Drahtseil, 2-fach, matt Drahtseil, 2-fach, matt, teilweise Gelbgold beschichtet Drahtseil, 2-fach, matt, teilweise Roségold beschichtet Drahtseil, 2-fach, matt, Gelbgold beschichtet Drahtseil, 2-fach, matt, Roségold beschichtet	44,00 46,50 46,50 50,50 50,50	15,00 16,50 16,50 18,00 18,00
<i>evia</i>	Länge Collier: ca. 50 cm, Länge Armband: ca. 17-23 cm, Länge Ohrschmuck: ca. 5,5 cm				Preis bis 60 cm, mit Bajonett-Verschluss Ø 1,8 mm		
S004	matt/polier,t/gemustert, teilweise Gelbgold beschichtet (A608, A606, E632, EH03, Kettenstück+ANV17)	166,00	60,00				
<i>evia</i>	Länge Collier: ca. 50 cm, Länge Armband: ca. 17-23 cm, Länge Ohrschmuck: ca. 5 cm						
S005	matt/polier,t/gemustert, teilweise Gelbgold beschichtet, Kunstperlen Ø ca. 6 mm (A604, A615, E633, EH04, Kettenstück+ANV17)	212,00	77,00	DS2C DS2C.bi DS2C.rot DS2C.GG DS2C.RG	Drahtseil, 2-fach, matt Drahtseil, 2-fach, matt, teilweise Gelbgold beschichtet Drahtseil, 2-fach, matt, teilweise Roségold beschichtet Drahtseil, 2-fach, matt, Gelbgold beschichtet Drahtseil, 2-fach, matt, Roségold beschichtet	55,00 59,00 59,00 64,50 64,50	19,50 21,00 21,00 23,00 23,00
<i>evia</i>	Länge Collier: ca. 50 cm, Länge Armband: ca. 17-23 cm, Länge Ohrschmuck: ca. 4,5 cm						
S006	matt/polier,t/gemustert, teilweise Gelbgold beschichtet, Onyx- u. Spinell-Perlen Ø ca. 6/5 mm (A605, A607, E633, EH05, Kettenstück+ANV17)	212,00	77,00				
<i>evia</i>	Länge Collier: ca. 50 cm, Länge Armband: ca. 17-23 cm, Länge Ohrschmuck: ca. 8 cm				Preis bis 60 cm, mit Clic-Verschluss Ø 2 mm		

Art.-Nr.:	Bezeichnung:	UVP/€:	EK/€:
DS5	Drahtseil, 5-fach, matt	46,50	16,50
DS5.bi	Drahtseil, 5-fach, matt, teilweise Gelbgold beschichtet	55,00	19,50
DS5.rot	Drahtseil, 5-fach, matt, teilweise Roségold beschichtet	55,00	19,50
DS5.GG	Drahtseil, 5-fach, matt, Gelbgold beschichtet	66,00	23,50
DS5.RG	Drahtseil, 5-fach, matt, Roségold beschichtet	66,00	23,50

Preis bis 60 cm,
mit Bajonett-Verschluss Ø 1,8 mm



Art.-Nr.:	Bezeichnung:	UVP/€:	EK/€:
DS20	Drahtseil, 20-fach, matt	101,50	37,50
DS20.bi	Drahtseil, 20-fach, matt, teilweise Gelbgold beschichtet	126,00	46,50
DS20.rot	Drahtseil, 20-fach, matt, teilweise Roségold beschichtet	126,00	46,50
DS20.GG	Drahtseil, 20-fach, matt, Gelbgold beschichtet	146,00	56,00
DS20.RG	Drahtseil, 20-fach, matt, Roségold beschichtet	146,00	56,00

Preis bis 60 cm,
mit Bajonett-Verschluss Ø 3,5 mm



DS5C	Drahtseil, 5-fach, matt	59,00	21,00
DS5C.bi	Drahtseil, 5-fach, matt, teilweise Gelbgold beschichtet	67,50	24,00
DS5C.rot	Drahtseil, 5-fach, matt, teilweise Roségold beschichtet	67,50	24,00
DS5C.GG	Drahtseil, 5-fach, matt, Gelbgold beschichtet	76,00	28,00
DS5C.RG	Drahtseil, 5-fach, matt, Roségold beschichtet	76,00	28,00

Preis bis 60 cm,
mit Clic-Verschluss Ø 2 mm



DS20C	Drahtseil, 20-fach, matt	113,50	42,00
DS20C.bi	Drahtseil, 20-fach, matt, teilweise Gelbgold beschichtet	134,00	51,50
DS20C.rot	Drahtseil, 20-fach, matt, teilweise Roségold beschichtet	134,00	51,50
DS20C.GG	Drahtseil, 20-fach, matt, Gelbgold beschichtet	157,50	60,50
DS20C.RG	Drahtseil, 20-fach, matt, Roségold beschichtet	157,50	60,50

Preis bis 60 cm,
mit Clic-Verschluss Ø 3,5 mm



DS10	Drahtseil 10-fach, matt	59,00	21,00
DS10.bi	Drahtseil 10-fach, matt, teilweise Gelbgold beschichtet	67,50	24,00
DS10.rot	Drahtseil 10-fach, matt, teilweise Roségold beschichtet	67,50	24,00
DS10.GG	Drahtseil 10-fach, matt, Gelbgold beschichtet	82,50	30,50
DS10.RG	Drahtseil 10-fach, matt, Roségold beschichtet	82,50	30,50

Preis bis 60 cm,
mit Bajonett-Verschluss Ø 2,7 mm



DS35	Drahtseil, 35-fach, matt	157,50	60,50
DS35.bi	Drahtseil, 35-fach, matt, teilweise Gelbgold beschichtet	218,50	84,00
DS35.rot	Drahtseil, 35-fach, matt, teilweise Roségold beschichtet	218,50	84,00
DS35.GG	Drahtseil, 35-fach, matt, Gelbgold beschichtet	272,00	104,50
DS35.RG	Drahtseil, 35-fach, matt, Roségold beschichtet	272,00	104,50

Preis bis 60 cm,
mit Bajonett-Verschluss Ø 4,5 mm



DS10C	Drahtseil 10-fach, matt	70,50	26,00
DS10C.bi	Drahtseil 10-fach, matt, teilweise Gelbgold beschichtet	77,00	28,50
DS10C.rot	Drahtseil 10-fach, matt, teilweise Roségold beschichtet	77,00	28,50
DS10C.GG	Drahtseil 10-fach, matt, Gelbgold beschichtet	95,00	35,00
DS10C.RG	Drahtseil 10-fach, matt, Roségold beschichtet	95,00	35,00

Preis bis 60 cm,
mit Clic-Verschluss Ø 2,5 mm



SP1.8	Spiralseil, matt, Ø 1,8 mm, mit Bajonett-Verschluss Ø 2 mm	57,50	20,50
SP2.7	Spiralseil, matt, Ø 2,7 mm, mit Bajonett-Verschluss Ø 2,7 mm	67,50	24,00

Preis bis 60 cm



SP1.8C	Spiralseil, matt, Ø 1,5 mm, mit Clic-Verschluss Ø 2 mm	70,00	25,00
SP2.7C	Spiralseil, matt, Ø 2 mm, mit Clic-Verschluss Ø 2,5 mm	77,00	28,50

Preis bis 60 cm





SC1.8	Schlangenkette, poliert, Ø 1,8 mm, mit Bajonett-Verschluss Ø 2 mm	41,00	14,00
SC2.7	Schlangenkette, poliert, Ø 2,7 mm, mit Bajonett-Verschluss Ø 2,7 mm	46,50	16,50



Preis bis 60 cm







Art.-Nr.:	Bezeichnung:	UVP/€:	EK/€:	Art.-Nr.:	Bezeichnung:	UVP/€:	EK/€:
SC1.8C	Schlangenkette, poliert, Ø 1,8 mm, mit Clic-Verschluss Ø 2 mm	53,50	19,00	AK5C	Spiegelanker­kette, poliert, Ø 1 mm, mit Clic-Verschluss Ø 2 mm	63,00	22,50
SC2.7C	Schlangenkette, poliert, Ø 2,7 mm, mit Clic-Verschluss Ø 3 mm	59,00	21,00	AK6C	Spiegelanker­kette, poliert, Ø 2 mm, mit Clic-Verschluss Ø 2 mm	66,00	23,50
	Preis bis 60 cm			AK7C	Spiegelanker­kette, poliert, Ø 3 mm, mit Clic-Verschluss Ø 2,5 mm	69,00	24,50
				AK8C	Spiegelanker­kette, poliert, Ø 4 mm, mit Clic-Verschluss Ø 3 mm	70,50	26,00
SK4.5	Spiralkordel, matt	126,00	46,50		Preis bis 60 cm		
	Preis bis 60 cm, mit Bajonett-Verschluss Ø 4,5 mm						
AK1	Ankerkette, 1-fach, Ø ca. 2,5 mm, mit Bajonett-Verschluss Ø 1,8 mm	41,00	14,00	AK9	Zopf­kette, poliert	59,00	21,00
AK1.3	Ankerkette, 3-fach, 3 x Ø ca. 2,5 mm, mit Bajonett-Verschluss Ø 3,5 mm	59,00	21,00		Ø ca. 4 mm, Preis bis 60 cm, mit Bajonett-Verschluss Ø 4,5 mm		
	Preis bis 60 cm						
AK1C	Ankerkette, 1-fach, Ø ca. 2,5 mm	53,50	19,00	AK9C	Zopf­kette, poliert	70,50	26,00
	Preis bis 60 cm, mit Clic-Verschluss Ø 2 mm				Ø ca. 4 mm, Preis bis 60 cm, mit Clic-Verschluss Ø 3,5 mm		
AK2	Ankerkette, Ø ca. 4 mm, mit Bajonett-Verschluss Ø 3,5 mm	46,50	16,50	AK10	Strick­kette	59,00	21,00
AK4	Ankerkette, Ø ca. 7 mm, mit Bajonett-Verschluss Ø 5,5 mm	53,50	19,00		Ø ca. 4 mm, Preis bis 60 cm, mit Bajonett-Verschluss Ø 4,5 mm		
	Preis bis 60 cm						
AK2C	Ankerkette	59,00	21,00	AK10C	Strick­kette	70,50	26,00
	Preis bis 60 cm, Ø ca. 4 mm, mit Clic-Verschluss Ø 3,5 mm				Ø ca. 4 mm, Preis bis 60 cm, mit Clic-Verschluss Ø 4,5 mm		
AK5	Spiegelanker­kette, poliert, Ø 1 mm, mit Bajonett-Verschluss Ø 1,8 mm	49,00	17,50	AK11	Zopf­kette, poliert, Gelbgold beschichtet	92,00	34,00
AK6	Spiegelanker­kette, poliert, Ø 2 mm, mit Bajonett-Verschluss Ø 1,8 mm	53,50	19,00	AK12	Zopf­kette, poliert, Roségold beschichtet	92,00	34,00
AK7	Spiegelanker­kette, poliert, Ø 3 mm, mit Bajonett-Verschluss Ø 2,7 mm	56,00	20,00		Ø ca. 4 mm, Preis bis 60 cm, mit Bajonett-Verschluss Ø 4,5 mm		
AK8	Spiegelanker­kette, poliert, Ø 4 mm, mit Bajonett-Verschluss Ø 2,7 mm	59,00	21,00	AK13	Ankerkette, Gelbgold beschichtet	56,00	20,00
	Preis bis 60 cm			AK14	Ankerkette, Roségold beschichtet	56,00	20,00
					Ø ca. 2,5 mm, Preis bis 60 cm, mit Bajonett-Verschluss Ø 1,8 mm		
				AK15	Ankerkette, Gelbgold beschichtet	63,00	22,50
				AK16	Ankerkette, Roségold beschichtet	63,00	22,50
					Ø ca. 4 mm, Preis bis 60 cm, mit Bajonett-Verschluss Ø 3,5 mm		



Art.-Nr.:	Bezeichnung:	UVP/€:	EK/€:	Art.-Nr.:	Bezeichnung:	UVP/€:	EK/€:
AK17	SpiegelankerKette, poliert, Gelbgold beschichtet	66,00	23,50	AK31C	KugelmKette, poliert	53,50	19,00
AK18	SpiegelankerKette, poliert, Roségold beschichtet	66,00	23,50				
	Ø ca. 1 mm, Preis bis 60 cm, mit Bajonett-Verschluss Ø 1,6 mm				Ø ca. 2,4 mm, Preis bis 60 cm, mit Clic-Verschluss Ø 2 mm		
AK19	SpiegelankerKette, poliert, Gelbgold beschichtet	69,00	24,50	AK34	Strickkette, Gelbgold beschichtet	78,50	29,00
AK20	SpiegelankerKette, poliert, Roségold beschichtet	69,00	24,50	AK35	Strickkette, Roségold beschichtet	78,50	29,00
	Ø ca. 2 mm, Preis bis 60 cm, mit Bajonett-Verschluss Ø 1,6 mm				Ø ca. 4 mm, Preis bis 60 cm, mit Bajonett-Verschluss Ø 4,5 mm		
AK21	SpiegelankerKette, poliert, Gelbgold beschichtet	70,50	26,00	AK36	poliert	69,00	24,50
AK22	SpiegelankerKette, poliert, Roségold beschichtet	70,50	26,00	AK37	poliert, Gelbgold beschichtet	82,50	30,50
	Ø ca. 3 mm, Preis bis 60 cm, mit Bajonett-Verschluss Ø 2,7 mm			AK38	poliert, Roségold beschichtet	82,50	30,50
AK23	SpiegelankerKette, poliert, Gelbgold beschichtet	73,00	27,00	AK39	Venezianerkette, poliert	56,00	20,00
AK24	SpiegelankerKette, poliert, Roségold beschichtet	73,00	27,00				
	Ø ca. 4 mm, Preis bis 60 cm, mit Bajonett-Verschluss Ø 2,7 mm				Ø ca. 2 mm, Preis bis 60 cm, mit Bajonett-Verschluss Ø 2,7 mm		
AK25	KugelmKette, poliert	35,00	12,00	AK39C	Venezianerkette, poliert	69,00	24,50
AK26	KugelmKette, poliert, Gelbgold beschichtet	49,00	17,50				
AK27	KugelmKette, poliert, Roségold beschichtet	49,00	17,50				
	Ø ca. 1,5 mm, Preis bis 60 cm, mit Bajonett-Verschluss Ø 1,8 mm				Ø ca. 2 mm, Preis bis 60 cm, mit Clic-Verschluss Ø 2,5 mm		
AK25C	KugelmKette, poliert	46,50	16,50	AK42	SpiegelankerKette, poliert	50,50	18,00
	Ø ca. 1,5 mm, Preis bis 60 cm, mit Clic-Verschluss Ø 2 mm			AK43	SpiegelankerKette, poliert, Gelbgold beschichtet	67,50	24,00
				AK44	SpiegelankerKette, poliert, Roségold beschichtet	67,50	24,00
					Ø 1,5 mm, Preis bis 60 cm, mit Bajonett-Verschluss Ø 2 mm		
AK28	KugelmKette, poliert	38,00	13,00	AK42C	SpiegelankerKette, poliert, Ø 1,5 mm	64,50	23,00
AK29	KugelmKette, poliert, Gelbgold beschichtet	53,50	19,00				
AK30	KugelmKette, poliert, Roségold beschichtet	53,50	19,00				
	Ø ca. 2 mm, Preis bis 60 cm, mit Bajonett-Verschluss Ø 1,8 mm				Preis bis 60 cm, mit Clic-Verschluss Ø 2 mm		
AK28C	KugelmKette, poliert	49,00	17,50	KS2	Kautschukseil, Ø 2 mm mit Bajonett-Verschluss Ø 2,7 mm	35,00	12,00
	Ø ca. 2 mm, Preis bis 60 cm, mit Clic-Verschluss Ø 2 mm			KS3	Kautschukseil, Ø 3 mm, mit Bajonett-Verschluss Ø 3,5 mm	39,50	13,50
				KS4	Kautschukseil, Ø 4 mm, mit Bajonett-Verschluss Ø 4,5 mm	44,00	15,00
					Preis bis 60 cm		
AK31	KugelmKette, poliert	41,00	14,00	KS2C	Kautschukseil, Ø 2 mm, mit Clic-Verschluss Ø 2,5 mm	46,50	16,50
AK32	KugelmKette, poliert, Gelbgold beschichtet	59,00	21,00	KS3C	Kautschukseil, Ø 3 mm, mit Clic-Verschluss Ø 3,5 mm	50,50	18,00
AK33	KugelmKette, poliert, Roségold beschichtet	59,00	21,00	KS4C	Kautschukseil, Ø 4 mm, mit Clic-Verschluss Ø 4,5 mm	55,00	19,50
	Ø ca. 2,4 mm, Preis bis 60 cm, mit Bajonett-Verschluss Ø 2,7 mm				Preis bis 60 cm		

KS3fach	Kautschukseil	46,50	16,50	
Preis bis 60 cm, mit Bajonett-Verschluss Ø 4,5 mm				

LG4.HB	Leder, hellbraun	53,50	19,00	
LG4.DB	Leder, dunkelbraun	53,50	19,00	
LG4.SW	Leder, schwarz	53,50	19,00	
Ø ca. 4 mm, Preis bis 60 cm, mit Bajonett-Verschluss Ø 4,5 mm				

LG4C.HB	Leder, hellbraun	66,00	23,50	
LG4C.DB	Leder, dunkelbraun	66,00	23,50	
LG4C.SW	Leder, schwarz	66,00	23,50	
Ø ca. 4 mm, Preis bis 60 cm, mit Clic-Verschluss Ø 4,5 mm				

L2.HB	Lederband, hellbraun	35,00	12,00	
L2.DB	Lederband, dunkelbraun	35,00	12,00	
L2	Lederband, schwarz	35,00	12,00	
Ø ca. 2 mm, Preis bis 60 cm, mit Bajonett-Verschluss Ø 2,7 mm				

L2.HBC	Lederband, hellbraun	46,50	16,50	
L2.DBC	Lederband, dunkelbraun	46,50	16,50	
L2C	Lederband, schwarz	46,50	16,50	
Ø ca. 2 mm, Preis bis 60 cm, mit Clic-Verschluss Ø 2,5 mm				

BRILLANT! Ohrstecker-set 1 EK 405,50 €

komplett bestückt mit echtschmuck



BRILLANT! Ohrstecker-set 2 EK 253,- €

komplett bestückt mit echtschmuck



SOLITÄR RING SET 1 EK 49,- €

komplett bestückt mit Musterschmuck

SOLITÄR RING SET 2 EK 914,- €

komplett bestückt mit echtschmuck



WA069.6

Deko-Block
Navette Set
Wert: 46,- €

- unbestückt -



BRILLANT! Set
EK 2.375,- €
komplett bestückt mit echtschmuck

BRILLANT! Set 2
EK 1.281,- €
komplett bestückt mit Muster-/ und echtschmuck



BRILLANT! Set 3
EK 391,50 €

komplett bestückt mit Muster-/ und Echtschmuck
(ohne Deko-Büste und Muster-Drahtseil)

BRILLANT! Set 4
EK 1.485,50 €

komplett bestückt mit Echtschmuck



BRILLANT! Ringset 1
EK 1.030,- €

komplett bestückt mit Echtschmuck

BRILLANT! Ringset 2
EK 165,- €

komplett bestückt mit Muster-/ und Echtschmuck



Trauringset 8
EK 1.168,50 €
komplett bestückt mit echtschmuck



Trauringset 9
EK 1.168,50 €
komplett bestückt mit echtschmuck



WA075
Deko-Set für
Partnerringe, 3-teilig
Wert: 184,- €
- unbestückt -



Dekorationsbeispiele:



Trauringe

585er GELBGOLD 600er PLATIN
585er ROSÉGOLD auf Edelstahl-Ringschiene

585er
& GOLD
EDELSTAHL

& PLATIN
EDELSTAHL

TRAURINGDESIGNS:



TR01
matt

EK 135,00 €
VK 349,00 €



TR02
matt mit Nut

EK 138,00 €
VK 359,00 €



TR03
matt/poliert mit
seitlicher Nut

EK 142,00 €
VK 369,00 €



TR04
poliert

EK 135,00 €
VK 349,00 €



TR05
poliert mit Nut

EK 138,00 €
VK 359,00 €



TR06
poliert mit
seitlicher Nut

EK 138,00 €
VK 359,00 €



TR07
gekratzt

EK 135,00 €
VK 349,00 €



TR08
gekratzt mit Nut

EK 138,00 €
VK 359,00 €



TR09
gekratzt mit
seitlicher Nut

EK 142,00 €
VK 369,00 €

FARBEN:

G585 Gelbgold

- ohne Zusatzkosten -

R585 Roségold

- ohne Zusatzkosten -

P600 Platin

- ohne Zusatzkosten -

PROFILBREITEN:

035 3,5 mm

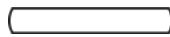

- ohne Zusatzkosten -

050 5 mm



+ EK 30,00 € / VK 81,00 €

065 6,5 mm



+ EK 60,00 € / VK 156,00 €

BRILLANTBESATZ:

B000 ohne Brillantbesatz



B020 1x 0,02 ct. TW/SI



+ EK 41,00 € / VK 109,00 €

B035 1x 0,035 ct. TW/SI



+ EK 54,00 € / VK 139,00 €

B065 1x 0,065 ct. TW/SI

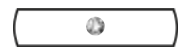

+ EK 99,00 € / VK 257,00 €

Nicht mögliche Kombinationen:
TR03+035, TR06+035, TR09+035

Nicht mögliche Profilbreite: 035

Nicht mögliche Kombinationen:
TR03+050, TR03+065, TR06+050,
TR06+065, TR09+050, TR09+065

BX01 3x 0,016 ct. TW/SI



+ EK 99,00 € / VK 257,00 €

BX02 insg. 0,07 ct. TW/SI



+ EK 143,00 € / VK 372,00 €

BX03 insg. 0,10 ct. TW/SI



+ EK 189,00 € / VK 489,00 €

Nicht mögliche Profilbreite: 035

Nicht mögliche Trauringdesigns:
TR02, TR03, TR05, TR06, TR08, TR09

Nicht mögliche Profilbreiten: 035, 050

Nicht mögliche Trauringdesigns:
TR02, TR03, TR05, TR06, TR08, TR09



Trauringset 10
EK 462,- €

komplett bestückt mit Musterschmuck
in Gelb- und Roségold



Trauringset 11
EK 480,- €

komplett bestückt
mit Musterschmuck
in Gelbgold

585er
& GOLD
& EDELSTAHL

Trauringset 12
EK 480,- €

komplett bestückt
mit Musterschmuck
in Roségold



Trauringset 13
EK 474,- €

komplett bestückt
mit Musterschmuck
in Platin



& PLATIN
& EDELSTAHL



Ohrsteckerset Perle
EK 224,50 €
komplett bestückt



Ohrsteckerset 3
EK 199,50 €
komplett bestückt

Ohrsteckerset Kugel
EK 222,- €
komplett bestückt



Ohrsteckerset 6
EK 260,- €
komplett bestückt



Ohrsteckerset 5
(geschliffen)
EK 237,50 €
komplett bestückt



Ohrsteckerset 7
EK 260,- €
komplett bestückt





Ohrsteckerset EDvita
EK 225,50 €
komplett bestückt

EDvita



WA030
Kettenmusterdisplay
bestückt, 3teilig
Wert: 232,- €





evia Display Vitrine 2
EK 421,50 €
komplett bestückt



evia Display Vitrine 3
EK 476,- €
komplett bestückt

evia



evia Ringlade Welle
EK 1.110,- €
komplett bestückt



DEKORATIONS-
VORSCHLAG

WA054

Leerdisplay für evia Ketten
(unbestückt)
Wert: 57,- €

evia Ringladen 2
EK 1.236,50 €
komplett bestückt



evia Display Schaufenster
EK 519,- €
komplett bestückt



evia Display Vitrine
EK 438,50 €
komplett bestückt

evia

Ohrsteckerset 9
EK 280,- €
komplett bestückt



Ohrsteckerset 11
EK 291,- €
komplett bestückt



Ohrsteckerset 12
EK 55,50 €
komplett bestückt

evia Scharnier-Creolen Set
EK 418,- €
komplett bestückt



evia Creolen Set 4
EK 127,- €
komplett bestückt



evia Creolen Set 5
EK 163,- €
komplett bestückt



evia Creolen Set 1
EK 220,- €
komplett bestückt



evia Creolen Set 2
EK 220,- €
komplett bestückt

evia Creolen Set 3
EK 220,- €
komplett bestückt

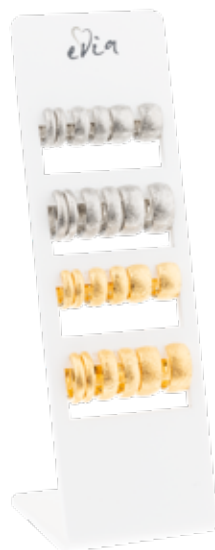
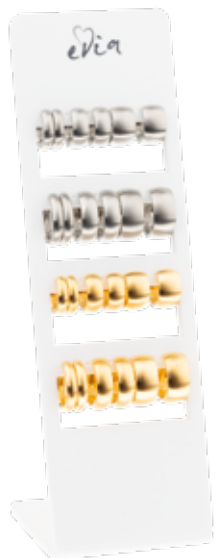

evia Creolen Set 6
EK 290,- €
komplett bestückt



evia



WA009
Ringplättchen
Wert: 4,- €



WA071
Ringplättchen
Wert: 4,- €



WA010
Armspangenplättchen
Wert: 6,- €



WA072
Armspangenplättchen
Wert: 6,- €



WA037
Anhängerdisplay
Wert: 29,- €



WA073
Ohrsteckerdisplay
Wert: 7,- €



WA005
Ohringblock
Wert: 21,- €



WA040
Deko-Balken
für Armreifen und
Bangles, groß
Wert: 26,- €



WA036
Kettendisplay Bangle
Wert: 17,- €



WA039
Deko-Balken
für Armreifen und
Bangles, klein
Wert: 23,- €



WA022
4er-Set Kettenhalter
Wert: 36,- €

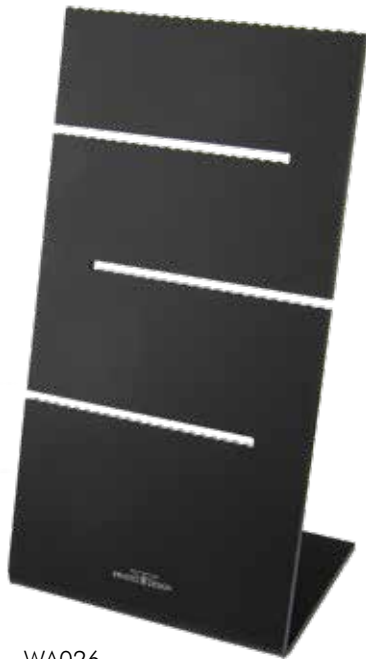

WA026
Ohrhängerdisplay
Wert: 17,- €



WA049
Deko-Büste, klein,
schwarz
Wert: 26,- €



WA050
Deko-Büste, groß,
schwarz
Wert: 30,- €



WA083
Deko-Büste, klein,
weiß
Wert: 26,- €

WA084
Deko-Büste, groß,
weiß
Wert: 30,- €



WA023
Präsentationspodeste,
4-tlg.
Wert: 32,- €



WA100
Display für Creolen,
schwarz, groß
Wert: 20,- €



WA102
Display für evia Creolen,
weiß, groß
Wert: 20,- €



WA101
Display für Creolen,
schwarz, klein
Wert: 14,- €



WA103
Display für evia Creolen,
weiß, klein
Wert: 14,- €



WA014
Universal-
Ohrsteckerdisplay
Wert: 22,- €



WA104
Display für kleine
evia Creolen
Wert: 22,- €

Vitrine groß
(15 Tableaus)
1980 x 650 x 273 (H x B x T in mm)

- ohne Schmuck -



Vitrine klein
(10 Tableaus)
1980 x 450 x 273 (H x B x T in mm)

- ohne Schmuck -





Besonderheiten:

- > LED-Beleuchtung, garantiert eine lange Lebensdauer (ca. 15 Jahre ohne Leuchtmittelwechsel) und einen sehr geringen Energieverbrauch.
- > Jedes einzelne Tableau wird separat optimal ausgeleuchtet.
- > Austauschbare Rückwände ermöglichen eine individuelle Präsentation.

Die exklusiv für ERNSTES DESIGN Kunden entworfenen Vitrinen können wir Ihnen zu einem subventionierten Preis von

1.040,- € statt 1.740,- € / große Vitrine

870,- € statt 1.450,- € / kleine Vitrine

anbieten. Das sind 40 % unter dem Normalpreis! Preise verstehen sich zzgl. Transport- und Aufbaukosten und gesetzlicher Mehrwertsteuer.





ERNSTES DESIGN
JEWELRY MADE IN GERMANY

FON +49 5921 72729200
MAIL vertrieb@ernstesdesign.de